

※検索方法 『目次ページ』または『しおり』より、材料を探していただき、その材料を「クリック」してください。該当ページへジャンプします。

# 使用材料一覧表

令和6年7月31日改定

愛知中部水道企業団

この一覧にあるものは、愛知中部水道企業団が関する工事に使用する工事材料で、標準的、経常的に使用するものです。

この一覧にある材料については、製作図（使用材料）承認申出書（様式第 19 号（工事事務取扱要領第 20 条関係））の提出は不要です。

◇改定内容一覧(改定期間:令和6年2月1日から令和6年7月31日まで)

**【新規追加】**

(令和6年2月29日通知)

**(株)グランドボックス**

- ・量水器ボックス(緊結タイプ)  $\phi 13 \sim \phi 25$
- ・量水器ボックス  $\phi 30$ 、 $\phi 40$

(令和6年7月23日通知)

**前澤給装工業(株)、(株)日邦バルブ**

- ・ワンタッチ式金属継手 PP径違い $\phi 20 \times \phi 13$   
ショートベンド $90^\circ$ 、ショートベンド $60^\circ$ 、ロングベンド $90^\circ$ 、ロングベンド $60^\circ$

**(株)タブチ、前田バルブ工業(株)**

- ・ワンタッチ式金属継手 PP径違い $\phi 20 \times \phi 13$   
ショートベンド $90^\circ$ 、ロングベンド $90^\circ$ 、ロングベンド $60^\circ$

**【変更】**

(令和6年6月28日通知)

**(株)日邦バルブ**

- ・防食密着コア  $\phi 20 \sim \phi 50$   
変更点:銅製→ステンレス製



# 目 次

目 次.....	①
1 直管・継手類.....	1
(1-1-1) ダクタイル鋳鉄管直管 (GX形)・内面粉体塗装 .....	2
GX形直管1種.....	2
GX形直管S種.....	2
(1-1-2) ダクタイル鋳鉄管異形管 (GX形)・内面粉体塗装.....	3
GX形二受T字管.....	3
GX形受挿し片落管.....	4
GX形挿し受片落管.....	5
GX形曲管 90° .....	6
GX形曲管 45° .....	6
GX形曲管 22° 1/2.....	7
GX形曲管 11° 1/4.....	7
GX形曲管 5° 5/8.....	8
GX形両受曲管 45° .....	9
GX形両受曲管 22° 1/2.....	9
GX形フランジ付T字管 GF7.5K.....	10
GX形フランジ付T字管 GF10K.....	11
GX形浅層埋設形フランジ付T字管 GF7.5K.....	12
GX形排水T字管.....	13
GX形うず巻式フランジ付T字管 GF7.5K.....	14
GX形継ぎ輪 .....	15
GX形両受短管.....	15
GX形乙字管 (H=300) .....	16
GX形乙字管 (H=450) .....	16
GX形短管1号 GF7.5K.....	17
GX形短管1号 GF10K.....	17
GX形短管2号 GF7.5K.....	18
GX形短管2号 GF10K.....	18
GX形帽.....	19
(1-1-3) ダクタイル鋳鉄管接合部品 (GX形) .....	20
GX形用接合部品 押輪.....	20

G X形用接合部品 P-Link.....	2 1
G X形用接合部品 G-Link.....	2 1
G X形継輪用離脱防止押輪（G X形継輪用特殊押輪） .....	2 2
G X形用接合部品 ロックリング.....	2 3
G X形用接合部品 ライナ.....	2 3
G X形用接合部品 切管用挿し口リング.....	2 4
G X形用接合部品 T頭ボルト・ナット（SUS304） .....	2 4
G X形用接合部品 ゴム輪（直管用、P-Link 用） .....	2 5
G X形用接合部品 ゴム輪（異形管用、G-Link 用） .....	2 5
G X形用接合部品 ロックリングホルダ.....	2 6
G X形用接合部品 ライナボード.....	2 6
<b>(1-1-4) ダクティル鑄鉄管直管（NS形）・内面粉体塗装 .....</b>	<b>2 7</b>
NS形直管1種.....	2 7
NS形直管S種.....	2 7
<b>(1-1-5) ダクティル鑄鉄管異形管（NS形）・内面粉体塗装.....</b>	<b>2 8</b>
NS形二受T字管.....	2 8
NS形受挿し片落管.....	2 9
NS形挿し受片落管.....	3 0
NS形曲管 90° .....	3 1
NS形曲管 45° .....	3 2
NS形曲管 22° 1/2.....	3 3
NS形曲管 11° 1/4.....	3 4
NS形曲管 5° 5/8.....	3 5
NS形両受曲管 45° .....	3 6
NS形両受曲管 22° 1/2.....	3 7
NS形フランジ付T字管 GF7.5K.....	3 8
NS形フランジ付T字管 GF10K.....	3 9
NS形浅層埋設形フランジ付T字管 GF7.5K.....	4 0
NS形排水T字管.....	4 1
NS形継ぎ輪 .....	4 2
NS形短管1号 GF7.5K.....	4 3
NS形短管1号 GF10K.....	4 4
NS形短管2号 GF7.5K.....	4 5
NS形短管2号 GF10K.....	4 6
NS形帽.....	4 7
NS形栓.....	4 7

<b>(1-1-6) ダクタイル鋳鉄管接合部品 (NS形)</b> .....	<b>4 8</b>
NS形継輪用離脱防止押輪 (NS形継輪用特殊割押輪) .....	4 8
NS形用接合部品 T頭ボルト・ナット (SUS304) .....	4 8
NS形用接合部品 直管用 ( $\phi 75 \sim \phi 250$ ) .....	4 9
NS形用接合部品 異形管用 ( $\phi 75 \sim \phi 250$ ) .....	4 9
NS形用接合部品 継ぎ輪、帽用 ( $\phi 75 \sim \phi 250$ ) .....	5 0
NS形用接合部品 直管用 ( $\phi 300 \sim \phi 450$ ) .....	5 1
NS形用接合部品 異形管用 ( $\phi 300 \sim \phi 450$ ) .....	5 1
NS形用接合部品 直管用 ( $\phi 500 \sim \phi 1000$ ) .....	5 2
NS形用接合部品 異形管用 ( $\phi 500 \sim \phi 1000$ ) .....	5 2
NS形用接合部品 切管用挿しロリング リベットタイプ .....	5 3
NS形用接合部品 切管用挿しロリング タッピングねじタイプ .....	5 3
<b>(1-1-7) ダクタイル鋳鉄管直管 (K形)・内面粉体塗装</b> .....	<b>5 4</b>
K形直管 3種 .....	5 4
<b>(1-1-8) ダクタイル鋳鉄管異形管 (K形)・内面粉体塗装</b> .....	<b>5 5</b>
K形二受T字管 .....	5 5
K形受挿し片落管 .....	5 5
K形挿し受片落管 .....	5 6
K形曲管 90° .....	5 6
K形曲管 45° .....	5 7
K形曲管 22° 1/2 .....	5 7
K形曲管 11° 1/4 .....	5 8
K形曲管 5° 5/8 .....	5 8
K形フランジ付T字管 GF7.5K .....	5 9
K形フランジ付T字管 GF10K .....	5 9
K形浅層埋設形フランジ付T字管 GF7.5K .....	6 0
K形排水T字管 .....	6 0
K形継ぎ輪 .....	6 1
K形短管 1号 GF7.5K .....	6 1
K形短管 1号 GF10K .....	6 2
K形短管 2号 GF7.5K .....	6 2
K形短管 2号 GF10K .....	6 3
K形栓 .....	6 3
<b>(1-1-9) ダクタイル鋳鉄管接合部品 (K形)</b> .....	<b>6 4</b>
K形用離脱防止押輪 (K形クサビ型特殊押輪(高圧用)) .....	6 4
K形用割離脱防止押輪 (A・K型割特殊押輪) ※T頭ボルト、ナットを含む .....	6 4

A・K形用離脱防止補強金具 .....	6 4
K形用接合部品 押輪 .....	6 5
K形用接合部品 ゴム輪 .....	6 5
<b>(1-1-10) ダクタイル鋳鉄管（フランジ形）・内面粉体塗装 .....</b>	<b>6 6</b>
フランジ形短管 RF-GF7.5K .....	6 6
フランジ形短管 RF-GF10K .....	6 6
フランジ形蓋 RF7.5K .....	6 7
フランジ形蓋 RF10K .....	6 7
フランジ形蓋 GF7.5K .....	6 8
フランジ形蓋 GF10K .....	6 8
合フランジ（鋳鉄製）RF7.5K .....	6 9
径違い合フランジ（鋳鉄製）RF7.5K .....	6 9
合フランジ（鋳鉄製）GF7.5K .....	6 9
径違い合フランジ（鋳鉄製）GF7.5K .....	6 9
<b>(1-1-11) ダクタイル鋳鉄管接合部品（フランジ形） .....</b>	<b>7 0</b>
フランジ接合部補強金具（7.5K用）ブロック形 ※SUS304製六角ボルト、ナットを含む .....	7 0
フランジ形用接合部品 六角ボルト・ナット 7.5K（SUS304） .....	7 0
フランジ形用接合部品 六角ボルト・ナット 10K（SUS304） .....	7 1
フランジ形用接合部品 GF形ガスケット1号 .....	7 1
<b>(1-1-12) ダクタイル鋳鉄管防食材料（ポリエチレンスリーブ） .....</b>	<b>7 2</b>
ポリエチレンスリーブ 粉体塗装管用 .....	7 2
ポリエチレンスリーブ 水道用 .....	7 2
<b>(1-2-1) 水道配水用ポリエチレン管 .....</b>	<b>7 3</b>
直管 .....	7 3
EF受口付直管 .....	7 3
<b>(1-2-2) 水道配水用ポリエチレン管継手（EF継手） .....</b>	<b>7 4</b>
EFソケット .....	7 4
EFベンド 90° .....	7 4
EFベンド 45° .....	7 4
EFベンド 22° 1/2 .....	7 5
EFベンド 11° 1/4 .....	7 5
EF Sベンド 300H .....	7 5
EF Sベンド 450H .....	7 5
EF Sベンド 600H .....	7 6
EFチーズ .....	7 6



E F フランジ FCD RF7.5K.....	7 6
E F フランジ FCD GF7.5K.....	7 6
E F フランジ SUS RF7.5K.....	7 7
E F フランジ SUS GF7.5K.....	7 7
E F フランジ SUS RF10K.....	7 7
E F フランジ SUS GF10K.....	7 7
E F キャップ.....	7 8
<b>(1-2-3) 水道配水用ポリエチレン管継手 (E F 片受継手) .....</b>	<b>7 9</b>
E F 片受ベンド 90° .....	7 9
E F 片受ベンド 45° .....	7 9
E F 片受ベンド 22° 1/2.....	7 9
E F 片受ベンド 11° 1/4.....	8 0
E F 片受Sベンド 300H.....	8 0
E F 片受Sベンド 450H.....	8 0
E F 片受Sベンド 600H.....	8 0
E F 片受チーズ.....	8 1
E F 片受レデューサ.....	8 1
<b>(1-2-4) 水道配水用ポリエチレン管継手 (スピゴット継手) .....</b>	<b>8 2</b>
スピゴット ベンド 90° .....	8 2
スピゴット ベンド 45° .....	8 2
スピゴット ベンド 22° 1/2.....	8 2
スピゴット ベンド 11° 1/4.....	8 3
スピゴット Sベンド 300H.....	8 3
スピゴット Sベンド 450H.....	8 3
スピゴット Sベンド 600H.....	8 3
スピゴット チーズ.....	8 4
スピゴットフランジアダプタ FCD RF7.5K.....	8 4
スピゴットフランジアダプタ FCD GF7.5K.....	8 4
スピゴットフランジアダプタ SUS RF7.5K.....	8 4
スピゴットフランジアダプタ SUS GF7.5K.....	8 4
スピゴットフランジアダプタ FCD RF10K.....	8 5
スピゴットフランジアダプタ FCD GF10K.....	8 5
スピゴットフランジアダプタ SUS RF10K.....	8 5
スピゴットフランジアダプタ SUS GF10K.....	8 5
スピゴット レデューサ.....	8 6
スピゴット キャップ.....	8 6

(1-2-5) 水道配水用ポリエチレン管継手 (メカニカル継手) .....	87
メカニカル ソケット HPP×HPP .....	87
メカニカル ソケット HPP×DCIP-K .....	87
メカニカル ソケット HPP×VWP(SGP) .....	88
メカニカル レデューサ .....	88
メカニカル径違異種管ソケット DCIP-K×HPP .....	88
メカニカル径違異種管ソケット HPP×VWP(SGP) .....	89
メカニカル径違異種管ソケット VWP(SGP)×HPP .....	89
メカニカル キャップ .....	89
 (1-2-6) 水道配水用ポリエチレン管継手 (PE挿し口付き継手) .....	90
PE挿し口付きフランジ付きT字管 FCD GF7.5K .....	90
 (1-2-7) 水道配水用ポリエチレン管継手 (金属継手) .....	91
金属継手変換ソケット ISO×JIS HP .....	91
金属継手おねじ付きソケット 回転型 .....	91
金属継手分止水栓用ソケット 回転型 .....	92
 (1-2-8) 水道配水用ポリエチレン管継手 (離脱防止付ネジ込み継手) .....	93
離脱防止付ネジ込み継手 径違いソケット HPP×VWP用 インコア付 .....	93
離脱防止付ネジ込み継手 ソケット HPP×PP用 インコア付 .....	93
 (1-2-9) 水道配水用ポリエチレン管浸透防止材料 (浸透防止スリーブ) .....	94
HPP専用浸透防護スリーブ .....	94
 (1-3-1) 水道用耐衝撃性硬質塩化ビニル管直管 .....	95
直管 (HI-VWP) .....	95
 (1-3-2) 水道用耐衝撃性硬質塩化ビニル管継手 .....	96
HI-TS継手 ソケット .....	96
HI-TS継手 径違いソケット .....	96
HI-TS継手 エルボ .....	96
HI-TS継手 径違いエルボ .....	97
HI-TS継手 チーズ .....	97
HI-TS継手 径違いチーズ .....	97
HI-TS継手 キャップ .....	97
HI-TS継手 ユニオンソケット (HIユニオンソケット) .....	98
 (1-3-3) 水道用硬質塩化ビニル管用鋳鉄製継手 .....	99
離脱防止継手V形 .....	99

(1-3-4) 水道用硬質塩化ビニル管用鋳鉄製継手（離脱防止機能付）・内外面粉体塗装.....	100
鋳鉄製継手丁字管（離脱防止機能付） .....	100
鋳鉄製継手フランジ付丁字管（離脱防止機能付） .....	100
鋳鉄製継手フランジ付台付丁字管（離脱防止機能付） .....	100
鋳鉄製継手片受フランジ（離脱防止機能付） .....	101
 (1-3-5) 水道用硬質塩化ビニル管用鋳鉄製異種管継手（離脱防止機能付）・内外面粉体塗装 .....	102
VCジョイント（離脱防止機能付） .....	102
VSジョイント（離脱防止機能付） .....	102
径違VCジョイント（離脱防止機能付） .....	102
径違VSジョイント（離脱防止機能付） .....	103
 (1-3-6) 水道用硬質塩化ビニル管用鋳鉄製異種管継手・内面粉体塗装 .....	104
CVS .....	104
CVS-A（ACP旧規格1種用） .....	104
CVS-A（ACP新規格1種用） .....	104
 (1-3-7) 水道用硬質塩化ビニル管継手（離脱防止付ネジ込み継手） .....	105
離脱防止付ネジ込み継手 ソケット VWP用 .....	105
離脱防止付ネジ込み継手 径違いソケット VWP用.....	105
離脱防止付ネジ込み継手 ソケット VWP×SGP用.....	105
離脱防止付ネジ込み継手 径違いソケット VWP×SGP用.....	106
 (1-3-8) 水道用硬質塩化ビニル管継手（伸縮継手等） .....	107
伸縮継手(HI)(樹脂製).....	107
伸縮継手用離脱防止金具 スーパーロックD型 .....	108
 (1-3-9) 水道用硬質塩化ビニル管継手（ワンタッチ式金属継手） ※SGPは接合不可.....	109
ワンタッチ式金属継手 VVソケット .....	109
ワンタッチ式金属継手 VVエルボ 90° .....	109
ワンタッチ式金属継手 メータ用ユニオンソケット（VP用） .....	110
ワンタッチ式金属継手 分止水栓用直結ソケット（VP用） .....	110
 (1-4-1) 水道用硬質塩化ビニルライニング鋼管直管 .....	111
直管（SGP-VB） .....	111
 (1-4-2) 水道用硬質塩化ビニルライニング鋼管用管端防食継手.....	112
エルボ 90° .....	112
ソケット .....	112
径違いソケット.....	113
ニップル .....	113

プラグ .....	1 1 4
鋼管用継手 管端防食コア .....	1 1 4
<b>(1-4-3) 水道用硬質塩化ビニルライニング鋼管継手（離脱防止付ネジ込み継手） .....</b>	<b>1 1 5</b>
離脱防止付ネジ込み継手 ソケット SGP用 .....	1 1 5
離脱防止付ネジ込み継手 径違いソケット SGP用 .....	1 1 5
離脱防止付ネジ込み継手 ソケット SGP×PP用 .....	1 1 5
離脱防止付ネジ込み継手 径違いソケット SGP×PP用 .....	1 1 6
<b>(1-4-4) 水道用硬質塩化ビニルライニング鋼管防食材料（防食テープ） .....</b>	<b>1 1 7</b>
防食テープ .....	1 1 7
<b>(1-5-1) 水道用ポリエチレン二層管直管 .....</b>	<b>1 1 8</b>
直管1種 .....	1 1 8
<b>(1-5-2) 水道用ポリエチレン管金属継手（ワンタッチ式1種管用） .....</b>	<b>1 1 9</b>
ワンタッチ式金属継手 PPオス .....	1 1 9
ワンタッチ式金属継手 PPメス .....	1 1 9
ワンタッチ式金属継手 メータ用ユニオンソケット .....	1 2 0
ワンタッチ式金属継手 PPソケット .....	1 2 0
ワンタッチ式金属継手 PP径違いソケット .....	1 2 1
ワンタッチ式金属継手 PPチーズ .....	1 2 2
ワンタッチ式金属継手 PP径違いチーズ .....	1 2 2
ワンタッチ式金属継手 分止水栓用直結ソケット .....	1 2 3
ワンタッチ式金属継手 PPエルボ 90° .....	1 2 3
ワンタッチ式金属継手 PPショートバンド 90° .....	1 2 4
ワンタッチ式金属継手 PPショートバンド 60° .....	1 2 4
ワンタッチ式金属継手 PPロングバンド 90° .....	1 2 5
ワンタッチ式金属継手 PPロングバンド 60° .....	1 2 5
ワンタッチ式金属継手 PP径違いショートバンド 90° .....	1 2 6
ワンタッチ式金属継手 PP径違いショートバンド 60° .....	1 2 6
ワンタッチ式金属継手 PP径違いロングバンド 90° .....	1 2 7
ワンタッチ式金属継手 PP径違いロングバンド 60° .....	1 2 7
ワンタッチ式金属継手 PP外ネジ（塩ビソケット） .....	1 2 8
ワンタッチ式金属継手 PVソケット .....	1 2 8
ワンタッチ式金属継手 PV径違いソケット .....	1 2 9
ワンタッチ式金属継手 PVエルボ 90° .....	1 2 9
<b>(1-5-3) 水道用ポリエチレン管金属継手《インコア有》（JWWA規格型1種管用） .....</b>	<b>1 3 0</b>
PPロングバンド 60° .....	1 3 0

(1-5-4) 水道用ポリエチレン管継手（離脱防止付ネジ込み継手） .....	1 3 1
離脱防止付ネジ込み継手 ソケット PP用 .....	1 3 1
離脱防止付ネジ込み継手 径違いソケット PP用 .....	1 3 1
離脱防止付ネジ込み継手 ソケット PP×VWP用 .....	1 3 1
離脱防止付ネジ込み継手 径違いソケット PP×VWP用 .....	1 3 2
離脱防止付ネジ込み継手 キャップ PP用（ポリスリーブ付） .....	1 3 2
(1-6-1) メータ廻り .....	1 3 3
メータ用片落管 .....	1 3 3
メータブッシング .....	1 3 3
径違伸縮ユニオン .....	1 3 4
メータ伸縮ソケット .....	1 3 4
鋼管シモク .....	1 3 4
鋼管用ユニオンソケット .....	1 3 4
ガイド付き袋ナット .....	1 3 5
袋ナット .....	1 3 5
パッキン（協会形） .....	1 3 5
(1-7-1) フッ素合金ボルト・ナット .....	1 3 6
フッ素合金 T頭ボルト・ナット（K形用） .....	1 3 6
フッ素合金 T頭ボルト・ナット（NS形用） .....	1 3 6
フッ素合金 六角ボルト・ナット 7.5K .....	1 3 7
フッ素合金 六角ボルト・ナット 10K .....	1 3 7
フッ素合金 六角ボルト・ナット 7.5K（PE管鋳鉄フランジ） .....	1 3 7
フッ素合金 六角ボルト・ナット 10K（PE管鋳鉄フランジ） .....	1 3 8
フッ素合金 六角ボルト・ナット 7.5K（PE管SUSフランジ） .....	1 3 8
フッ素合金 六角ボルト・ナット 10K（PE管SUSフランジ） .....	1 3 8
<b>2 弁 類 .....</b>	<b>1 3 9</b>
(2-1-1) ソフトシール仕切弁（GX形） .....	1 4 0
水道用ソフトシール仕切弁 GX形両受タイプ 10K .....	1 4 0
水道用ソフトシール仕切弁 GX形受挿しタイプ 10K .....	1 4 1
(2-1-2) ソフトシール仕切弁（NS形） .....	1 4 2
水道用ソフトシール仕切弁 NS形両受タイプ 10K .....	1 4 2
水道用ソフトシール仕切弁 NS形受挿しタイプ 10K .....	1 4 3
(2-1-3) ソフトシール仕切弁（フランジ形） .....	1 4 4
水道用ソフトシール仕切弁 FCD 7.5K .....	1 4 4

水道用ソフトシール仕切弁 F C D 10K.....	1 4 5
<b>(2-1-4) ソフトシール仕切弁 (PE挿し口付) .....</b>	<b>1 4 6</b>
PE挿し口付きソフトシール仕切弁 7.5K 一体形.....	1 4 6
<b>(2-2-1) バタフライ弁 (GX形通水式)・内外面粉体塗装 .....</b>	<b>1 4 7</b>
センターキャップ式バタフライ弁 GX形両受タイプ 10K 通水式 ロングスタンド付.....	1 4 7
<b>(2-2-2) バタフライ弁 (NS形通水式)・内外面粉体塗装 .....</b>	<b>1 4 8</b>
センターキャップ式バタフライ弁 NS形両受タイプ 7.5K 通水式 ロングスタンド付.....	1 4 8
センターキャップ式バタフライ弁 NS形両受タイプ 10K 通水式 ロングスタンド付.....	1 4 8
<b>(2-3-1) 急速空気弁・内外面粉体塗装.....</b>	<b>1 4 9</b>
急速空気弁フランジ付き 7.5K.....	1 4 9
急速空気弁フランジ付き 10K.....	1 5 0
急速空気弁フランジ形 7.5K.....	1 5 1
急速空気弁フランジ形 10K.....	1 5 2
<b>(2-3-2) 小型空気弁.....</b>	<b>1 5 3</b>
小型空気弁 7.5K.....	1 5 3
<b>(2-4-1) 地下式消火栓・内外面粉体塗装.....</b>	<b>1 5 4</b>
地下式消火栓 7.5K 単口.....	1 5 4
地下式消火栓 7.5K 双口.....	1 5 5
<b>(2-4-2) アンゲルバルブ.....</b>	<b>1 5 6</b>
アンゲルバルブ.....	1 5 6
<b>(2-5-1) 副弁 (補修弁)・内外面粉体塗装.....</b>	<b>1 5 7</b>
副弁 (ボール弁) レバー式 RF-GF 7.5K L=100.....	1 5 7
副弁 (ボール弁) レバー式 RF-GF 7.5K L=150.....	1 5 8
副弁 (ボール弁) レバー式 RF-GF 7.5K L=200.....	1 5 9
副弁 (ボール弁) レバー式 RF-GF 10K L=100.....	1 6 0
副弁 (ボール弁) レバー式 RF-GF 10K L=200.....	1 6 1
副弁 (ボール弁) レバー式 RF-GF 10K L=250.....	1 6 2
<b>(2-6-1) メータ廻り止水栓 .....</b>	<b>1 6 3</b>
開閉防止型ボール式止水栓 伸縮型.....	1 6 3
開閉防止型ボール式止水栓.....	1 6 3
甲止水栓 (吊りコマ式) .....	1 6 4
ボール止水栓 丸ハンドルH=0.45m.....	1 6 4

砲金製仕切弁 .....	1 6 4
<b>(2-7-1) 逆止弁 .....</b>	<b>1 6 5</b>
逆止弁 (ボール式) 固定型 .....	1 6 5
逆止弁 (ボール式) 伸縮型 .....	1 6 5
逆止弁 (ボール式) 伸縮型 フランジタイプ .....	1 6 6
逆止弁付き伸縮ボール止水栓 (パイプシャフト用) .....	1 6 6
<b>(2-8-1) 連結管・メタル入りパッキン .....</b>	<b>1 6 7</b>
連結管 .....	1 6 7
メタル入りパッキン .....	1 6 7
<b>3 仕切弁室等 .....</b>	<b>1 6 8</b>
<b>(3-1-1) 円形1号(φ250)仕切弁室 .....</b>	<b>1 6 9</b>
鉄蓋 (アイボルト付) .....	1 6 9
レジンコンクリート製 上部壁A .....	1 6 9
レジンコンクリート製 中部壁B .....	1 7 0
レジンコンクリート製 下部壁C .....	1 7 0
レジンコンクリート製 下部壁CA .....	1 7 1
レジンコンクリート製 底板 .....	1 7 1
レジンコンクリート製 調整リング .....	1 7 2
再生プラスチック製 調整リング .....	1 7 2
<b>(3-2-1) 円形4号(φ600)仕切弁室 .....</b>	<b>1 7 3</b>
仕切弁、空気弁用鉄蓋《耐スリップ性》 .....	1 7 3
消火栓用鉄蓋 《絵付》 .....	1 7 3
レジンコンクリート製 上部壁A .....	1 7 4
レジンコンクリート製 中部壁B .....	1 7 4
レジンコンクリート製 下部壁C .....	1 7 5
レジンコンクリート製 底板 .....	1 7 5
レジンコンクリート製 分割底板型下部壁 .....	1 7 6
レジンコンクリート製 分割底板型底板 .....	1 7 6
レジンコンクリート製 調整リング .....	1 7 6
再生プラスチック製 調整リング .....	1 7 7
<b>(3-3-1) 角形2号(600×500)仕切弁室 .....</b>	<b>1 7 8</b>
鉄蓋 (空気弁、消火栓) .....	1 7 8
レジンコンクリート製 上部壁A .....	1 7 8
レジンコンクリート製 中部壁B .....	1 7 8

レジンコンクリート製 下部壁C .....	178
レジンコンクリート製 底板.....	178
レジンコンクリート製 分割底板型下部壁 .....	179
レジンコンクリート製 調整リング.....	179
再生プラスチック製 調整リング.....	179
<b>(3-4-1) 小型空気弁用角型(440×330)仕切弁室 .....</b>	<b>180</b>
鉄蓋.....	180
レジンコンクリート製 上部壁.....	180
レジンコンクリート製 中部壁.....	180
レジンコンクリート製 下部壁.....	180
レジンコンクリート製 底板.....	180
再生プラスチック製 調整リング.....	181
<b>4 サドル付分水栓 .....</b>	<b>182</b>
<b>(4-1-1) ポリ直結ソケット一体型 (φ13~φ25) .....</b>	<b>183</b>
サドル付分水栓(ポリ直結ソケット一体型)DCIP用.....	183
サドル付分水栓(ポリ直結ソケット一体型)VWP(SGP)用 .....	184
サドル付分水栓(ポリ直結ソケット一体型)ACP用 .....	184
サドル付分水栓用キャップ一体型 .....	185
サドル付分水栓用キャップ旧型 .....	185
<b>(4-2-1) JWWA (準拠) 型 (φ50×φ30) .....</b>	<b>186</b>
サドル付分水栓 VWP(SGP)用.....	186
<b>(4-2-2) JWWA (準拠) 型 (φ30~φ50) .....</b>	<b>187</b>
サドル付分水栓 DCIP用.....	187
サドル付分水栓 VWP(SGP)用.....	187
<b>(4-3-1) PTC型 (φ20~φ50) .....</b>	<b>188</b>
サドル付分水栓 (鋳鉄製) HPP用.....	188
<b>(4-3-2) PTC準拠型 (φ50×30) .....</b>	<b>189</b>
サドル付分水栓 (鋳鉄製) HPP用.....	189
<b>(4-4-1) 防食密着コア .....</b>	<b>190</b>
防食密着コア (モルタルライニング管、エポキシ粉体塗装管兼用) .....	190
<b>5 不断水割T字管 .....</b>	<b>191</b>



(5-1-1) 制水弁付(耐震型) .....	192
制水弁付不断水割T字管 [耐震型(K形挿)] DCIP用 ※GX形に使用可 .....	192
制水弁付不断水割T字管 [耐震型(K形挿)] DCIP用 ※GX形に使用可 .....	192
制水弁付不断水割T字管 [耐震型(NS形受口)] DCIP用 ※GX形に使用可 .....	193
(5-1-2) 制水弁付(耐震可とう型) .....	194
制水弁付不断水割T字管 [耐震可とう型(NS形挿)] DCIP用 .....	194
制水弁付不断水割T字管 [耐震可とう型(NS形挿90°ベント <sup>®</sup> )] DCIP用 .....	194
制水弁付不断水割T字管 [耐震可とう型(NS形挿45°ベント <sup>®</sup> )] DCIP用 .....	195
制水弁付不断水割T字管 [耐震可とう型(NS形挿22°1/2ベント <sup>®</sup> )] DCIP用 .....	195
(5-1-3) 制水弁付(免震可とう型) .....	196
制水弁付不断水割T字管 [免震可とう型(フランジ形)] DCIP用 ※GX形に使用可 .....	196
(5-1-4) 制水弁付 .....	197
制水弁付不断水割T字管(V型) DCIP用 ※GX形に使用可 .....	197
制水弁付不断水割T字管 RF 7.5K HPP用 .....	197
(5-2-1) フランジ型 .....	198
F型不断水割T字管 DCIP用 ※GX形に使用可 .....	198
F型不断水割T字管 GF 7.5K HPP用 .....	198
(5-3-1) 不断水穿孔用防食コア .....	199
防食コア .....	199
<b>6 量水器・甲止水栓ボックス、メータユニット .....</b>	<b>200</b>
(6-1-1) 量水器ボックス(緊結タイプ) .....	201
量水器ボックス(緊結タイプ)樹脂製(φ13、20、25) .....	201
量水器ボックス(緊結タイプ)鋳鉄製(φ13、20、25) .....	201
(6-1-2) 量水器ボックス .....	202
量水器ボックス鋳鉄製(φ30、40) .....	202
量水器ボックス鉄製 大型組立式(φ50、75、100) .....	202
(6-1-3) 量水器ボックス(ロックピンタイプ) .....	203
量水器ボックス(ロックピンタイプ)樹脂製蓋(φ13、20、25) .....	203
量水器ボックス(ロックピンタイプ)鋳鉄製蓋(φ13、20、25) .....	203
(6-2-1) 甲止水栓ボックス .....	204
甲止水栓ボックス 鋳鉄製 .....	204

甲止水栓ボックス 樹脂製.....	204
<b>(6-3-1) φ25 ロングスピンドル用共用止水栓ボックス .....</b>	<b>205</b>
共用止水栓ボックス (φ25 ロングスピンドル用) .....	205
<b>(6-4-1) 逆止弁ボックス (緊結タイプ) .....</b>	<b>206</b>
逆止弁ボックス (緊結タイプ) 鋳鉄製.....	206
<b>(6-4-2) 逆止弁ボックス.....</b>	<b>207</b>
逆止弁ボックス鋳鉄製.....	207
<b>(6-5-1) メータバイパスユニット .....</b>	<b>208</b>
メータバイパスユニット .....	208
<b>(6-6-1) パイプシャフト用メータユニット .....</b>	<b>209</b>
パイプシャフト用メータユニット(逆止弁は重力式タイプ).....	209
<b>(6-6-2) 減圧弁付 .....</b>	<b>210</b>
減圧弁付パイプシャフト用メータユニット(逆止弁は重力式タイプ).....	210
<b>(6-7-1) 埋設型メータユニット.....</b>	<b>211</b>
埋設型メータユニット(逆止弁は重力式タイプ).....	211
メータユニット専用排水用チーズ .....	211
<b>7 標示製品等 .....</b>	<b>212</b>
<b>(7-1-1) 立上り消火栓ハット.....</b>	<b>213</b>
立上り消火栓ハット.....	213
<b>(7-2-1) 給水取出標示材料 .....</b>	<b>214</b>
標示ピン .....	214
給水取出標示杭.....	214
先行取出標示杭.....	214
<b>(7-3-1) 管路標示材料 .....</b>	<b>215</b>
中間テープ .....	215
貼付テープ (年号入り) .....	215
貼付テープ (導水管・送水管) .....	215
ロケーティングワイヤー (端末キャップ含む) .....	216
<b>資料 メーカー名及び商標等一覧表 .....</b>	<b>219</b>



# 1 直管・継手類

(1-1-1) ダクタイル鋳鉄管直管 (GX形)・内面粉体塗装

**GX形直管1種**

口 径 ・ 規 格	メ ー カ ー 名	管理番号	備 考
$\phi$ 75、 $\phi$ 100、 $\phi$ 150、 $\phi$ 200、 $\phi$ 250、 $\phi$ 300、 $\phi$ 350、 $\phi$ 400、 $\phi$ 450 (JWWA G 120) (JDPA G 1049)	(株) ク ボ タ	14-101	
	(株) 栗 本 鐵 工 所	17-101	$\phi$ 350、 $\phi$ 450 製品無
	日 本 鋳 鉄 管 (株)	62-101	$\phi$ 350、 $\phi$ 450 製品無

**GX形直管S種**

口 径 ・ 規 格	メ ー カ ー 名	管理番号	備 考
$\phi$ 75、 $\phi$ 100、 $\phi$ 150、 $\phi$ 200、 $\phi$ 250、 $\phi$ 300 (JWWA G 120)	(株) ク ボ タ	14-101	
	(株) 栗 本 鐵 工 所	17-101	
	日 本 鋳 鉄 管 (株)	62-101	

(1-1-2) ダクタイル鋳鉄管異形管 (GX形)・内面粉体塗装

GX形二受T字管

口 径 ・ 規 格	メ ー カ ー 名	管理番号	備 考
$\phi 75 \times \phi 75$ $\phi 100 \times \phi 75$ 、 $\phi 100$ $\phi 150 \times \phi 75 \sim \phi 150$ $\phi 200 \times \phi 100 \sim \phi 200$ $\phi 250 \times \phi 100$ 、 $\phi 150$ 、 $\phi 250$ 、 $\phi 300 \times \phi 100 \sim \phi 200$ 、 $\phi 300$ $\phi 350 \times \phi 250$ 、 $\phi 350$ $\phi 400 \times \phi 300$ 、 $\phi 400$ $\phi 450 \times \phi 300$ 、 $\phi 450$ (JWWA G 121) (JDPA G 1049)	(株) 岡 本	66-102	$\phi 350 \times \phi 250$ 、 $\phi 350$ $\phi 400 \times \phi 300$ 、 $\phi 400$ $\phi 450 \times \phi 300$ 、 $\phi 450$ 製品無
	(株) ク ボ タ	14-102	
	(株) 栗 本 鐵 工 所	17-102	$\phi 350 \times \phi 250$ 、 $\phi 350$ $\phi 450 \times \phi 300$ 、 $\phi 450$ 製品無
	日 本 鋳 鉄 管 (株)	62-102	$\phi 350 \times \phi 250$ 、 $\phi 350$ $\phi 450 \times \phi 300$ 、 $\phi 450$ 製品無
	(株) ハ ズ	43-102	$\phi 350 \times \phi 250$ 、 $\phi 350$ $\phi 450 \times \phi 300$ 、 $\phi 450$ 製品無 $\phi 400 \times \phi 300$ 、 $\phi 400$ 新規登録

**GX形受挿し片落管**

口 径 ・ 規 格	メ ー カ ー 名	管理番号	備 考
$\phi 100 \times \phi 75$ $\phi 150 \times \phi 100$ $\phi 200 \times \phi 150$ $\phi 250 \times \phi 200$ $\phi 300 \times \phi 100 \sim \phi 250$ $\phi 350 \times \phi 150 \sim \phi 300$ $\phi 400 \times \phi 200、\phi 300$ $\phi 400 \times \phi 350$ $\phi 450 \times \phi 300、\phi 400$ (JWWA G 121) (JDPA G 1049)	(株) 岡 本	66-102	$\phi 350 \times \phi 150 \sim \phi 300$ $\phi 400 \times \phi 200、\phi 300$ $\phi 400 \times \phi 350$ $\phi 450 \times \phi 300、\phi 400$ 製品無
	(株) ク ボ タ	14-102	
	(株) 栗 本 鐵 工 所	17-102	$\phi 350 \times \phi 150 \sim \phi 300$ $\phi 400 \times \phi 350$ $\phi 450 \times \phi 300、\phi 400$ 製品無
	日 本 鋳 鉄 管 (株)	62-102	$\phi 350 \times \phi 150 \sim \phi 300$ $\phi 400 \times \phi 350$ $\phi 450 \times \phi 300、\phi 400$ 製品無
	(株) ハ ズ	43-102	$\phi 350 \times \phi 150 \sim \phi 300$ $\phi 400 \times \phi 350$ $\phi 450 \times \phi 300、\phi 400$ 製品無 $\phi 400 \times \phi 200、\phi 300$ 新規登録

**GX形挿し受片落管**

口 径 ・ 規 格	メ ー カ ー 名	管理番号	備 考
$\phi 100 \times \phi 75$ $\phi 150 \times \phi 100$ $\phi 200 \times \phi 150$ $\phi 250 \times \phi 200$ $\phi 300 \times \phi 100 \sim \phi 250$ $\phi 350 \times \phi 150 \sim \phi 300$ $\phi 400 \times \phi 200、\phi 300$ $\phi 400 \times \phi 350$ $\phi 450 \times \phi 300、\phi 400$ (JWWA G 121) (JDPA G 1049)	(株) 岡 本	66-102	$\phi 350 \times \phi 150 \sim \phi 300$ $\phi 400 \times \phi 200、\phi 300$ $\phi 400 \times \phi 350$ $\phi 450 \times \phi 300、\phi 400$ 製品無
	(株) ク ボ タ	14-102	
	(株) 栗 本 鐵 工 所	17-102	$\phi 350 \times \phi 150 \sim \phi 300$ $\phi 400 \times \phi 350$ $\phi 450 \times \phi 300、\phi 400$ 製品無
	日 本 鋳 鉄 管 (株)	62-102	$\phi 350 \times \phi 150 \sim \phi 300$ $\phi 400 \times \phi 350$ $\phi 450 \times \phi 300、\phi 400$ 製品無
	(株) ハ ズ	43-102	$\phi 350 \times \phi 150 \sim \phi 300$ $\phi 400 \times \phi 350$ $\phi 450 \times \phi 300、\phi 400$ 製品無 $\phi 400 \times \phi 200、\phi 300$ 新規登録



**GX形曲管 90°**

口 径 ・ 規 格	メ ー カ ー 名	管理番号	備 考
$\phi$ 75、 $\phi$ 100、 $\phi$ 150、 $\phi$ 200、 $\phi$ 250、 $\phi$ 300、 $\phi$ 350、 $\phi$ 400、 $\phi$ 450 (JWWA G 121) (JDPA G 1049)	(株) 岡 本	66-102	$\phi$ 350、 $\phi$ 400、 $\phi$ 450 製品無
	(株) ク ボ タ	14-102	
	(株) 栗 本 鐵 工 所	17-102	$\phi$ 350、 $\phi$ 450 製品無
	日 本 鑄 鉄 管 (株)	62-102	$\phi$ 350、 $\phi$ 450 製品無
	(株) ハ ズ	43-102	$\phi$ 350、 $\phi$ 450 製品無 $\phi$ 400 新規登録

**GX形曲管 45°**

口 径 ・ 規 格	メ ー カ ー 名	管理番号	備 考
$\phi$ 75、 $\phi$ 100、 $\phi$ 150、 $\phi$ 200、 $\phi$ 250、 $\phi$ 300、 $\phi$ 350、 $\phi$ 400、 $\phi$ 450 (JWWA G 121) (JDPA G 1049)	(株) 岡 本	66-102	$\phi$ 350、 $\phi$ 400、 $\phi$ 450 製品無
	(株) ク ボ タ	14-102	
	(株) 栗 本 鐵 工 所	17-102	$\phi$ 350、 $\phi$ 450 製品無
	日 本 鑄 鉄 管 (株)	62-102	$\phi$ 350、 $\phi$ 450 製品無
	(株) ハ ズ	43-102	$\phi$ 350、 $\phi$ 450 製品無 $\phi$ 400 新規登録

**GX形曲管 22° 1/2**

口 径 ・ 規 格	メ ー カ ー 名	管理番号	備 考
$\phi$ 75、 $\phi$ 100、 $\phi$ 150、 $\phi$ 200、 $\phi$ 250、 $\phi$ 300、 $\phi$ 350、 $\phi$ 400、 $\phi$ 450 (JWWA G 121) (JDPA G 1049)	(株) 岡 本	66-102	$\phi$ 350、 $\phi$ 400、 $\phi$ 450 製品無
	(株) ク ボ タ	14-102	
	(株) 栗 本 鐵 工 所	17-102	$\phi$ 350、 $\phi$ 450 製品無
	日 本 鑄 鉄 管 (株)	62-102	$\phi$ 350、 $\phi$ 450 製品無
	(株) ハ ズ	43-102	$\phi$ 350、 $\phi$ 450 製品無 $\phi$ 400 新規登録

**GX形曲管 11° 1/4**

口 径 ・ 規 格	メ ー カ ー 名	管理番号	備 考
$\phi$ 75、 $\phi$ 100、 $\phi$ 150、 $\phi$ 200、 $\phi$ 250、 $\phi$ 300、 $\phi$ 350、 $\phi$ 400、 $\phi$ 450 (JWWA G 121) (JDPA G 1049)	(株) 岡 本	66-102	$\phi$ 350、 $\phi$ 400、 $\phi$ 450 製品無
	(株) ク ボ タ	14-102	
	(株) 栗 本 鐵 工 所	17-102	$\phi$ 350、 $\phi$ 450 製品無
	日 本 鑄 鉄 管 (株)	62-102	$\phi$ 350、 $\phi$ 450 製品無
	(株) ハ ズ	43-102	$\phi$ 350、 $\phi$ 450 製品無 $\phi$ 400 新規登録

**GX形曲管 5° 5/8**

口 径 ・ 規 格	メ ー カ ー 名	管理番号	備 考
$\phi$ 75、 $\phi$ 100、 $\phi$ 150、 $\phi$ 200、 $\phi$ 250、 $\phi$ 300、 $\phi$ 350、 $\phi$ 400、 $\phi$ 450 (JWWA G 121) (JDPA G 1049)	(株) 岡 本	66-102	$\phi$ 350、 $\phi$ 400、 $\phi$ 450 製品無
	(株) ク ボ タ	14-102	
	(株) 栗 本 鐵 工 所	17-102	$\phi$ 350、 $\phi$ 450 製品無
	日 本 鑄 鉄 管 (株)	62-102	$\phi$ 350、 $\phi$ 450 製品無
	(株) ハ ズ	43-102	$\phi$ 350、 $\phi$ 450 製品無 $\phi$ 400 新規登録

**GX形両受曲管 45°**

口 径 ・ 規 格	メ ー カ ー 名	管理番号	備 考
$\phi$ 75、 $\phi$ 100、 $\phi$ 150、 $\phi$ 200、 $\phi$ 250、 $\phi$ 300、 $\phi$ 350、 $\phi$ 400、 $\phi$ 450 (JWWA G 121) (JDPA G 1049)	(株) 岡 本	66-102	$\phi$ 350、 $\phi$ 400、 $\phi$ 450 製品無
	(株) ク ボ タ	14-102	
	(株) 栗 本 鐵 工 所	17-102	$\phi$ 350、 $\phi$ 450 製品無
	日 本 鑄 鉄 管 (株)	62-102	$\phi$ 350、 $\phi$ 450 製品無
	(株) ハ ズ	43-102	$\phi$ 350、 $\phi$ 450 製品無 $\phi$ 400 新規登録

**GX形両受曲管 22° 1/2**

口 径 ・ 規 格	メ ー カ ー 名	管理番号	備 考
$\phi$ 75、 $\phi$ 100、 $\phi$ 150、 $\phi$ 200、 $\phi$ 250、 $\phi$ 300、 $\phi$ 350、 $\phi$ 400、 $\phi$ 450 (JWWA G 121) (JDPA G 1049)	(株) 岡 本	66-102	$\phi$ 350、 $\phi$ 400、 $\phi$ 450 製品無
	(株) ク ボ タ	14-102	
	(株) 栗 本 鐵 工 所	17-102	$\phi$ 350、 $\phi$ 450 製品無
	日 本 鑄 鉄 管 (株)	62-102	$\phi$ 350、 $\phi$ 450 製品無
	(株) ハ ズ	43-102	$\phi$ 350、 $\phi$ 450 製品無 $\phi$ 400 新規登録

**GX形フランジ付T字管 GF7.5K**

口 径 ・ 規 格	メ ー カ ー 名	管理番号	備 考
$\phi 75 \times \phi 75$ $\phi 100 \times \phi 75$ $\phi 150 \times \phi 75$ $\phi 200 \times \phi 75$ $\phi 250 \times \phi 75$ $\phi 300 \times \phi 75、\phi 100$ $\phi 350 \times \phi 75、\phi 100$ $\phi 400 \times \phi 75、\phi 100$ $\phi 450 \times \phi 75、\phi 100$ (JWWA G 121) (JDDPA G 1049)	(株) 岡 本	66-102	$\phi 350 \times \phi 75、\phi 100$ $\phi 400 \times \phi 75、\phi 100$ $\phi 450 \times \phi 75、\phi 100$ 製品無
	(株) ク ボ タ	14-102	
	(株) 栗 本 鐵 工 所	17-102	$\phi 350 \times \phi 75、\phi 100$ $\phi 450 \times \phi 75、\phi 100$ 製品無
	日 本 鑄 鉄 管 (株)	62-102	$\phi 350 \times \phi 75、\phi 100$ $\phi 450 \times \phi 75、\phi 100$ 製品無
	(株) ハ ズ	43-102	$\phi 350 \times \phi 75、\phi 100$ $\phi 450 \times \phi 75、\phi 100$ 製品無 $\phi 400 \times \phi 75、\phi 100$ 新規登録

**GX形フランジ付T字管 GF10K**

口 径 ・ 規 格	メ ー カ ー 名	管 理 番 号	備 考
$\phi 75 \times \phi 75$ $\phi 100 \times \phi 75$ $\phi 150 \times \phi 75$ $\phi 200 \times \phi 75$ $\phi 250 \times \phi 75$ $\phi 300 \times \phi 75、\phi 100$ $\phi 350 \times \phi 75、\phi 100$ $\phi 400 \times \phi 75、\phi 100$ $\phi 450 \times \phi 75、\phi 100$ (JWWA G 121) (JDPA G 1049)	(株) 岡 本	66-102	$\phi 350 \times \phi 75、\phi 100$ $\phi 400 \times \phi 75、\phi 100$ $\phi 450 \times \phi 75、\phi 100$ 製品無
	(株) ク ボ タ	14-102	
	(株) 栗 本 鐵 工 所	17-102	$\phi 350 \times \phi 75、\phi 100$ $\phi 450 \times \phi 75、\phi 100$ 製品無
	日 本 鑄 鉄 管 (株)	62-102	$\phi 350 \times \phi 75、\phi 100$ $\phi 450 \times \phi 75、\phi 100$ 製品無
	(株) ハ ズ	43-102	$\phi 350 \times \phi 75、\phi 100$ $\phi 400 \times \phi 75、\phi 100$ $\phi 450 \times \phi 75、\phi 100$ 製品無

**GX形浅層埋設形フランジ付T字管 GF7.5K**

口 径 ・ 規 格	メ ー カ ー 名	管 理 番 号	備 考
$\phi 75 \times \phi 75$ $\phi 100 \times \phi 75$ $\phi 150 \times \phi 75$ $\phi 200 \times \phi 75$ $\phi 250 \times \phi 75$ (JWWA G 121)	(株) 岡 本	66-102	
	(株) ク ボ タ	14-102	
	(株) 栗 本 鐵 工 所	17-102	
	日 本 鑄 鉄 管 (株)	62-102	
	(株) ハ ズ	43-102	

**GX形排水T字管**

口 径 ・ 規 格	メ ー カ ー 名	管理番号	備 考
$\phi 300 \times \phi 100$ $\phi 350 \times \phi 150$ $\phi 400 \times \phi 150$ $\phi 450 \times \phi 200$ (JWWA G 121) (JDPA G 1049)	(株) 岡 本	66-102	$\phi 350 \times \phi 150$ $\phi 400 \times \phi 150$ $\phi 450 \times \phi 200$ 製品無
	(株) ク ボ タ	14-102	
	(株) 栗 本 鐵 工 所	17-102	$\phi 350 \times \phi 150$ $\phi 450 \times \phi 200$ 製品無
	日 本 鑄 鉄 管 (株)	62-102	$\phi 350 \times \phi 150$ $\phi 450 \times \phi 200$ 製品無
	(株) ハ ズ	43-102	$\phi 350 \times \phi 150$ $\phi 450 \times \phi 200$ 製品無 $\phi 400 \times \phi 150$ 新規登録



**GX形うず巻式フランジ付T字管 GF7.5K**

口 径 ・ 規 格	メ ー カ ー 名	管 理 番 号	備 考
$\phi 75 \times \phi 75$ $\phi 100 \times \phi 75$ $\phi 150 \times \phi 75$ $\phi 200 \times \phi 75$ $\phi 250 \times \phi 75$ $\phi 300 \times \phi 75、\phi 100$ $\phi 350 \times \phi 75、\phi 100$ (JWWA G 121) (JDPA G 1049)	(株) 岡 本	66-102	$\phi 350 \times \phi 75、\phi 100$ 製品無
	(株) ク ボ タ	14-102	
	(株) 栗 本 鐵 工 所	17-102	$\phi 350 \times \phi 75、\phi 100$ 製品無
	日 本 鋳 鉄 管 (株)	62-102	$\phi 350 \times \phi 75、\phi 100$ 製品無
	(株) ハ ズ	43-102	$\phi 350 \times \phi 75、\phi 100$ 製品無

**G X形継ぎ輪**

口 径 ・ 規 格	メ ー カ ー 名	管理番号	備 考
$\phi$ 75、 $\phi$ 100、 $\phi$ 150、 $\phi$ 200、 $\phi$ 250、 $\phi$ 300、 $\phi$ 350、 $\phi$ 400、 $\phi$ 450 (JWWA G 121) (JDPA G 1049)	(株) 岡 本	66-102	$\phi$ 350、 $\phi$ 400、 $\phi$ 450 製品無
	(株) ク ボ タ	14-102	
	(株) 栗 本 鐵 工 所	17-102	$\phi$ 350、 $\phi$ 450 製品無
	日 本 鑄 鉄 管 (株)	62-102	$\phi$ 350、 $\phi$ 450 製品無
	(株) ハ ズ	43-102	$\phi$ 350、 $\phi$ 450 製品無 $\phi$ 400 新規登録

**G X形両受短管**

口 径 ・ 規 格	メ ー カ ー 名	管理番号	備 考
$\phi$ 75、 $\phi$ 100、 $\phi$ 150、 $\phi$ 200、 $\phi$ 250、 $\phi$ 300、 $\phi$ 350、 $\phi$ 400、 $\phi$ 450 (JWWA G 121) (JDPA G 1049)	(株) 岡 本	66-102	$\phi$ 350、 $\phi$ 400、 $\phi$ 450 製品無
	(株) ク ボ タ	14-102	
	(株) 栗 本 鐵 工 所	17-102	$\phi$ 350、 $\phi$ 450 製品無
	日 本 鑄 鉄 管 (株)	62-102	$\phi$ 350、 $\phi$ 450 製品無
	(株) ハ ズ	43-102	$\phi$ 350、 $\phi$ 450 製品無 $\phi$ 400 新規登録

**G X形乙字管 (H=300)**

口 径 ・ 規 格	メ ー カ ー 名	管理番号	備 考
φ 75、φ 100、φ 150、φ 200、φ 250、 φ 300 (JWWA G 121)	(株) 岡 本	66-102	
	(株) ク ボ タ	14-102	
	(株) 栗 本 鐵 工 所	17-102	
	日 本 鑄 鉄 管 (株)	62-102	
	(株) ハ ズ	43-102	

**G X形乙字管 (H=450)**

口 径 ・ 規 格	メ ー カ ー 名	管理番号	備 考
φ 75、φ 100、φ 150、φ 200、φ 250、 φ 300 (JWWA G 121)	(株) 岡 本	66-102	
	(株) ク ボ タ	14-102	
	(株) 栗 本 鐵 工 所	17-102	
	日 本 鑄 鉄 管 (株)	62-102	
	(株) ハ ズ	43-102	

**GX形短管1号 GF7.5K**

口 径 ・ 規 格	メ ー カ ー 名	管理番号	備 考
φ 75、φ100、φ150、φ200、φ 250、φ300、φ350、φ400、φ450 (企業団技術仕様書)	(株) 岡 本	66-102	φ350、φ400、φ450 製品無
	(株) ク ボ タ	14-102	
	(株) 栗 本 鐵 工 所	17-102	φ350、φ450 製品無
	日 本 鑄 鉄 管 (株)	62-102	φ350、φ450 製品無
	(株) ハ ズ	43-102	φ350、φ450 製品無 φ400 新規登録

**GX形短管1号 GF10K**

口 径 ・ 規 格	メ ー カ ー 名	管理番号	備 考
φ 75、φ100、φ150、φ200、φ 250、φ300、φ350、φ400、φ450 (企業団技術仕様書)	(株) 岡 本	66-102	φ350、φ400、φ450 製品無
	(株) ク ボ タ	14-102	
	(株) 栗 本 鐵 工 所	17-102	φ350、φ450 製品無
	日 本 鑄 鉄 管 (株)	62-102	φ350、φ450 製品無
	(株) ハ ズ	43-102	φ350、φ400、φ450 製品無

**G X形短管 2号 GF7.5K**

口 径 ・ 規 格	メ ー カ ー 名	管理番号	備 考
φ 75、φ100、φ150、φ200、φ 250、φ300、φ350、φ400、φ450 (企業団技術仕様書)	(株) 岡 本	66-102	φ350、φ400、φ450 製品無
	(株) ク ボ タ	14-102	
	(株) 栗 本 鐵 工 所	17-102	φ350、φ450 製品無
	日 本 鑄 鉄 管 (株)	62-102	φ350、φ450 製品無
	(株) ハ ズ	43-102	φ350、φ450 製品無 φ400 新規登録

**G X形短管 2号 GF10K**

口 径 ・ 規 格	メ ー カ ー 名	管理番号	備 考
φ 75、φ100、φ150、φ200、φ 250、φ300、φ350、φ400、φ450 (企業団技術仕様書)	(株) 岡 本	66-102	φ350、φ400、φ450 製品無
	(株) ク ボ タ	14-102	
	(株) 栗 本 鐵 工 所	17-102	φ350、φ450 製品無
	日 本 鑄 鉄 管 (株)	62-102	φ350、φ450 製品無
	(株) ハ ズ	43-102	φ350、φ400、φ450 製品無

**GX形帽**

口 径 ・ 規 格	メ ー カ ー 名	管理番号	備 考
$\phi$ 75、 $\phi$ 100、 $\phi$ 150、 $\phi$ 200、 $\phi$ 250、 $\phi$ 300、 $\phi$ 350、 $\phi$ 400、 $\phi$ 450 (JWWA G 121) (JDPA G 1049)	(株) 岡 本	66-102	$\phi$ 350、 $\phi$ 400、 $\phi$ 450 製品無
	(株) ク ボ タ	14-102	
	(株) 栗 本 鐵 工 所	17-102	$\phi$ 350、 $\phi$ 450 製品無
	日 本 鋳 鉄 管 (株)	62-102	$\phi$ 350、 $\phi$ 450 製品無
	(株) ハ ズ	43-102	$\phi$ 350、 $\phi$ 450 製品無 $\phi$ 400 新規登録

(1-1-3) ダクタイル鋳鉄管接合部品 (GX形)

GX形用接合部品 押輪

口 径 ・ 規 格	メ ー カ ー 名	管 理 番 号	備 考
$\phi$ 75、 $\phi$ 100、 $\phi$ 150、 $\phi$ 200、 $\phi$ 250、 $\phi$ 300、 $\phi$ 350、 $\phi$ 400、 $\phi$ 450 (JWWA G 120、JWWA G 121) (JDPA G 1049)	(株) ク ボ タ	14-106	
	(株) 栗 本 鐵 工 所	17-106	$\phi$ 350、 $\phi$ 450 製品無
	日 本 鋳 鉄 管 (株)	62-106	$\phi$ 350、 $\phi$ 450 製品無
	(株) ハ ズ	43-106	$\phi$ 350、 $\phi$ 400、 $\phi$ 450 製品無

**G X形用接合部品 P-Link**

口 径 ・ 規 格	メ ー カ ー 名	管理番号	備 考
$\phi$ 75、 $\phi$ 100、 $\phi$ 150、 $\phi$ 200、 $\phi$ 250、 $\phi$ 300 (JWWA G 120、JWWA G 121)	(株) ク ボ タ	14-106	
	(株) 栗 本 鐵 工 所	17-106	
	日 本 鑄 鐵 管 (株)	62-106	

**G X形用接合部品 G-Link**

口 径 ・ 規 格	メ ー カ ー 名	管理番号	備 考
$\phi$ 75、 $\phi$ 100、 $\phi$ 150、 $\phi$ 200、 $\phi$ 250、 $\phi$ 300 (JWWA G 120、JWWA G 121)	(株) ク ボ タ	14-106	
	(株) 栗 本 鐵 工 所	17-106	
	日 本 鑄 鐵 管 (株)	62-106	



**G X形継輪用離脱防止押輪（G X形継輪用特殊押輪）**

口 径 ・ 規 格	メ ー カ ー 名	管理番号	備 考
φ 350、φ 400 (メ-カ-規格)	コ ス モ 工 機 (株)	1-105	離脱防止押輪 GX 形継 ぎ輪用 CMGX φ 350 新規承認
	大 成 機 工 (株)	1-106	GX 形継ぎ輪用特殊押輪 TK-12 型

**GX形用接合部品 ロックリング**

口 径 ・ 規 格	メ ー カ ー 名	管 理 番 号	備 考
$\phi$ 75、 $\phi$ 100、 $\phi$ 150、 $\phi$ 200、 $\phi$ 250、 $\phi$ 300、 $\phi$ 350、 $\phi$ 400、 $\phi$ 450 (JWWA G 120、JWWA G 121) (JDPA G 1049)	(株) 岡 本	66-106	$\phi$ 350、 $\phi$ 400、 $\phi$ 450 製品無
	(株) ク ボ タ	14-106	
	(株) 栗 本 鐵 工 所	17-106	$\phi$ 350、 $\phi$ 450 製品無
	日 本 鑄 鉄 管 (株)	62-106	$\phi$ 350、 $\phi$ 450 製品無
	(株) ハ ズ	43-106	$\phi$ 350、 $\phi$ 400、 $\phi$ 450 製品無

**GX形用接合部品 ライナ**

口 径 ・ 規 格	メ ー カ ー 名	管 理 番 号	備 考
$\phi$ 75、 $\phi$ 100、 $\phi$ 150、 $\phi$ 200、 $\phi$ 250、 $\phi$ 300、 $\phi$ 350、 $\phi$ 400、 $\phi$ 450 (JWWA G 120、JWWA G 121) (JDPA G 1049)	(株) ク ボ タ	14-106	
	(株) 栗 本 鐵 工 所	17-106	$\phi$ 350、 $\phi$ 450 製品無
	日 本 鑄 鉄 管 (株)	62-106	$\phi$ 350、 $\phi$ 450 製品無

**GX形用接合部品 切管用挿しロリング**

口 径 ・ 規 格	メ ー カ ー 名	管理番号	備 考
φ 75、φ 100、φ 150、φ 200、φ 250、 φ 300、φ 350、φ 400、φ 450 (JWWA G 120、JWWA G 121) (JDPA G 1049)	(株) ク ボ タ	14-106	
	(株) 栗 本 鐵 工 所	17-106	φ 350、φ 450 製品無
	日 本 鑄 鉄 管 (株)	62-106	φ 350、φ 450 製品無

**GX形用接合部品 T頭ボルト・ナット (SUS304)**

口 径 ・ 規 格	メ ー カ ー 名	管理番号	備 考
M16×100 (φ 75) M20×100 (φ 100、φ 150、φ 200、φ 250) M20×110 (φ 300、φ 350、φ 400、φ 450) (JWWA G 120、JWWA G 121) (JDPA G 1049)	(株) ク ボ タ	14-106	
	(株) 栗 本 鐵 工 所	17-106	φ 350、φ 450 未登録
	日 本 鑄 鉄 管 (株)	62-106	φ 350、φ 450 未登録
	(株) ハ ズ	43-106	φ 350、φ 450 未登録

**GX形用接合部品 ゴム輪（直管用、P-Link用）**

口 径 ・ 規 格	メ ー カ ー 名	管理番号	備 考
$\phi$ 75、 $\phi$ 100、 $\phi$ 150、 $\phi$ 200、 $\phi$ 250、 $\phi$ 300、 $\phi$ 350、 $\phi$ 400、 $\phi$ 450 (JWWA G 120、JWWA G 121) (JDPA G 1049)	(株) ク ボ タ	14-106	
	(株) 栗 本 鐵 工 所	17-106	$\phi$ 350、 $\phi$ 450 製品無
	日 本 鑄 鉄 管 (株)	62-106	$\phi$ 350、 $\phi$ 450 製品無

**GX形用接合部品 ゴム輪（異形管用、G-Link用）**

口 径 ・ 規 格	メ ー カ ー 名	管理番号	備 考
$\phi$ 75、 $\phi$ 100、 $\phi$ 150、 $\phi$ 200、 $\phi$ 250、 $\phi$ 300、 $\phi$ 350、 $\phi$ 400、 $\phi$ 450 (JWWA G 120、JWWA G 121) (JDPA G 1049)	(株) ク ボ タ	14-106	
	(株) 栗 本 鐵 工 所	17-106	$\phi$ 350、 $\phi$ 450 製品無
	日 本 鑄 鉄 管 (株)	62-106	$\phi$ 350、 $\phi$ 450 製品無
	(株) ハ ズ	43-106	$\phi$ 350、 $\phi$ 400、 $\phi$ 450 製品無

**GX形用接合部品 ロックリングホルダ**

口 径 ・ 規 格	メ ー カ ー 名	管 理 番 号	備 考
$\phi$ 75、 $\phi$ 100、 $\phi$ 150、 $\phi$ 200、 $\phi$ 250、 $\phi$ 300、 $\phi$ 350、 $\phi$ 400、 $\phi$ 450 (JWWA G 120、JWWA G 121) (JDPA G 1049)	(株) ク ボ タ	14-106	
	(株) 栗 本 鐵 工 所	17-106	$\phi$ 350、 $\phi$ 450 製品無
	日 本 鑄 鉄 管 (株)	62-106	$\phi$ 350、 $\phi$ 450 製品無

**GX形用接合部品 ライナボード**

口 径 ・ 規 格	メ ー カ ー 名	管 理 番 号	備 考
$\phi$ 75、 $\phi$ 100、 $\phi$ 150、 $\phi$ 200、 $\phi$ 250、 $\phi$ 300、 $\phi$ 350、 $\phi$ 400、 $\phi$ 450 (JWWA G 120、JWWA G 121) (JDPA G 1049)	(株) ク ボ タ	14-106	
	(株) 栗 本 鐵 工 所	17-106	$\phi$ 350、 $\phi$ 450 製品無
	日 本 鑄 鉄 管 (株)	62-106	$\phi$ 350、 $\phi$ 450 製品無

(1-1-4) ダクタイル鋳鉄管直管 (NS形)・内面紛体塗装

NS形直管1種

口 径 ・ 規 格	メ ー カ ー 名	管理番号	備 考
φ 75、φ 100、φ 150、φ 200、φ 250、 φ 300、φ 350、φ 400、φ 450 (JWWA G 113)	(株) ク ボ タ	14-101	φ 75~φ 250 廃止
	(株) 栗 本 鐵 工 所	17-101	
	日 本 鋳 鉄 管 (株)	62-101	

NS形直管S種

口 径 ・ 規 格	メ ー カ ー 名	管理番号	備 考
φ 500、φ 600、φ 700、φ 800、φ 900、φ 1000 (JDP A G 1042)	(株) ク ボ タ	14-101	
	(株) 栗 本 鐵 工 所	17-101	
	日 本 鋳 鉄 管 (株)	62-101	φ 1000 未登録

(1-1-5) ダクタイル鋳鉄管異形管 (NS形)・内面粉体塗装

NS形二受T字管

口 径 ・ 規 格	メ ー カ ー 名	管理番号	備 考
$\phi 75 \times \phi 75$ $\phi 100 \times \phi 75$ 、 $\phi 100$ $\phi 150 \times \phi 75 \sim \phi 150$ $\phi 200 \times \phi 100 \sim \phi 200$ $\phi 250 \times \phi 100$ 、 $\phi 150$ 、 $\phi 250$ $\phi 300 \times \phi 100 \sim \phi 200$ 、 $\phi 300$ $\phi 350 \times \phi 250$ 、 $\phi 350$ $\phi 400 \times \phi 300$ 、 $\phi 400$ $\phi 450 \times \phi 300$ 、 $\phi 450$ (JWWA G 114)	(株) クボタ	14-102	$\phi 75 \times \phi 75$ $\phi 100 \times \phi 75$ 、 $\phi 100$ $\phi 150 \times \phi 75 \sim \phi 150$ $\phi 200 \times \phi 100 \sim \phi 200$ $\phi 250 \times \phi 100$ 、 $\phi 150$ 、 $\phi 250$ 廃止
	(株) 栗本鐵工所	17-102	
	日 本 鋳 鉄 管 (株)	62-102	$\phi 75 \times \phi 75$ $\phi 100 \times \phi 75$ 、 $\phi 100$ $\phi 150 \times \phi 75 \sim \phi 150$ $\phi 200 \times \phi 100 \sim \phi 200$ $\phi 250 \times \phi 100$ 、 $\phi 150$ 、 $\phi 250$ 廃止
	(株) ハズ	43-102	$\phi 75 \times \phi 75$ $\phi 100 \times \phi 75$ 、 $\phi 100$ $\phi 150 \times \phi 75 \sim \phi 150$ $\phi 200 \times \phi 100 \sim \phi 200$ $\phi 250 \times \phi 100$ 、 $\phi 150$ 、 $\phi 250$ 廃止 $\phi 450 \times \phi 300$ 、 $\phi 450$ 未登録
$\phi 500 \times \phi 350 \sim \phi 500$ $\phi 600 \times \phi 400 \sim \phi 600$ $\phi 700 \times \phi 450 \sim \phi 700$ $\phi 800 \times \phi 500 \sim \phi 800$ $\phi 900 \times \phi 600 \sim \phi 900$ $\phi 1000 \times \phi 600$ 、 $\phi 800$ 、 $\phi 1000$ (JDPA G 1042)	(株) クボタ	14-102	
	(株) 栗本鐵工所	17-102	
	日 本 鋳 鉄 管 (株)	62-102	$\phi 1000$ 未登録

**NS形受挿し片落管**

口 径 ・ 規 格	メ ー カ ー 名	管理番号	備 考
$\phi 100 \times \phi 75$ $\phi 150 \times \phi 100$ $\phi 200 \times \phi 100$ 、 $\phi 150$ $\phi 250 \times \phi 100 \sim \phi 200$ $\phi 300 \times \phi 100 \sim \phi 250$ $\phi 350 \times \phi 150 \sim \phi 300$ $\phi 400 \times \phi 150 \sim \phi 350$ $\phi 450 \times \phi 200 \sim \phi 400$ (JWWA G 114)	(株) ク ボ タ	14-102	$\phi 100 \times \phi 75$ $\phi 150 \times \phi 100$ $\phi 200 \times \phi 100$ 、 $\phi 150$ $\phi 250 \times \phi 100 \sim \phi 200$ 廃止
	(株) 栗 本 鐵 工 所	17-102	
	日 本 鑄 鉄 管 (株)	62-102	$\phi 100 \times \phi 75$ $\phi 150 \times \phi 100$ $\phi 200 \times \phi 100$ 、 $\phi 150$ $\phi 250 \times \phi 100 \sim \phi 200$ 廃止
	(株) ハ ズ	43-102	$\phi 100 \times \phi 75$ $\phi 150 \times \phi 100$ $\phi 200 \times \phi 100$ 、 $\phi 150$ $\phi 250 \times \phi 100 \sim \phi 200$ 廃止 $\phi 450 \times \phi 200 \sim \phi 400$ 未登録
$\phi 500 \times \phi 250 \sim \phi 450$ $\phi 600 \times \phi 300 \sim \phi 500$ $\phi 700 \times \phi 400 \sim \phi 600$ $\phi 800 \times \phi 450 \sim \phi 700$ $\phi 900 \times \phi 500 \sim \phi 800$ $\phi 1000 \times \phi 600 \sim \phi 900$ (JDPA G 1042)	(株) ク ボ タ	14-102	
	(株) 栗 本 鐵 工 所	17-102	
	日 本 鑄 鉄 管 (株)	62-102	$\phi 1000$ 未登録



NS形挿し受片落管

口 径 ・ 規 格	メ ー カ ー 名	管理番号	備 考
$\phi 100 \times \phi 75$ $\phi 150 \times \phi 100$ $\phi 200 \times \phi 100$ 、 $\phi 150$ $\phi 250 \times \phi 100 \sim \phi 200$ $\phi 300 \times \phi 100 \sim \phi 250$ $\phi 350 \times \phi 150 \sim \phi 300$ $\phi 400 \times \phi 150 \sim \phi 350$ $\phi 450 \times \phi 200 \sim \phi 400$ (JWWA G 114)	(株) ク ボ タ	14-102	$\phi 100 \times \phi 75$ $\phi 150 \times \phi 100$ $\phi 200 \times \phi 100$ 、 $\phi 150$ $\phi 250 \times \phi 100 \sim \phi 200$ 廃止
	(株) 栗 本 鐵 工 所	17-102	
	日 本 鑄 鉄 管 (株)	62-102	$\phi 100 \times \phi 75$ $\phi 150 \times \phi 100$ $\phi 200 \times \phi 100$ 、 $\phi 150$ $\phi 250 \times \phi 100 \sim \phi 200$ 廃止
	(株) ハ ズ	43-102	$\phi 100 \times \phi 75$ $\phi 150 \times \phi 100$ $\phi 200 \times \phi 100$ 、 $\phi 150$ $\phi 250 \times \phi 100 \sim \phi 200$ 廃止 $\phi 450 \times \phi 200 \sim \phi 400$ 未登録
$\phi 500 \times \phi 250 \sim \phi 450$ $\phi 600 \times \phi 300 \sim \phi 500$ $\phi 700 \times \phi 400 \sim \phi 600$ $\phi 800 \times \phi 450 \sim \phi 700$ $\phi 900 \times \phi 500 \sim \phi 800$ $\phi 1000 \times \phi 600 \sim \phi 900$ (JDPA G 1042)	(株) ク ボ タ	14-102	
	(株) 栗 本 鐵 工 所	17-102	
	日 本 鑄 鉄 管 (株)	62-102	$\phi 1000$ 未登録

NS形曲管 90°

口 径 ・ 規 格	メ ー カ ー 名	管 理 番 号	備 考
$\phi$ 75、 $\phi$ 100、 $\phi$ 150、 $\phi$ 200、 $\phi$ 250、 $\phi$ 300、 $\phi$ 350、 $\phi$ 400、 $\phi$ 450 (JWWA G 114)	(株) ク ボ タ	14-102	$\phi$ 75~ $\phi$ 250 廃止
	(株) 栗 本 鐵 工 所	17-102	
	日 本 鑄 鐵 管 (株)	62-102	$\phi$ 75~ $\phi$ 250 廃止
	(株) ハ ズ	43-102	$\phi$ 75~ $\phi$ 250 廃止 $\phi$ 450 未登録
$\phi$ 500、 $\phi$ 600、 $\phi$ 700、 $\phi$ 800、 $\phi$ 900、 $\phi$ 1000 (JDPA G 1042)	(株) ク ボ タ	14-102	
	(株) 栗 本 鐵 工 所	17-102	
	日 本 鑄 鐵 管 (株)	62-102	$\phi$ 1000 未登録

**NS形曲管 45°**

口 径 ・ 規 格	メ ー カ ー 名	管 理 番 号	備 考
$\phi$ 75、 $\phi$ 100、 $\phi$ 150、 $\phi$ 200、 $\phi$ 250、 $\phi$ 300、 $\phi$ 350、 $\phi$ 400、 $\phi$ 450 (JWWA G 114)	(株) ク ボ タ	14-102	$\phi$ 75~ $\phi$ 250 廃止
	(株) 栗 本 鐵 工 所	17-102	
	日 本 鑄 鐵 管 (株)	62-102	$\phi$ 75~ $\phi$ 250 廃止
	(株) ハ ズ	43-102	$\phi$ 75~ $\phi$ 250 廃止 $\phi$ 450 未登録
$\phi$ 500、 $\phi$ 600、 $\phi$ 700、 $\phi$ 800、 $\phi$ 900、 $\phi$ 1000 (JDPA G 1042)	(株) ク ボ タ	14-102	
	(株) 栗 本 鐵 工 所	17-102	
	日 本 鑄 鐵 管 (株)	62-102	$\phi$ 1000 未登録

NS形曲管 22° 1/2

口 径 ・ 規 格	メ ー カ ー 名	管 理 番 号	備 考
$\phi$ 75、 $\phi$ 100、 $\phi$ 150、 $\phi$ 200、 $\phi$ 250、 $\phi$ 300、 $\phi$ 350、 $\phi$ 400、 $\phi$ 450 (JWWA G 114)	(株) ク ボ タ	14-102	$\phi$ 75~ $\phi$ 250 廃止
	(株) 栗 本 鐵 工 所	17-102	
	日 本 鑄 鐵 管 (株)	62-102	$\phi$ 75~ $\phi$ 250 廃止
	(株) ハ ズ	43-102	$\phi$ 75~ $\phi$ 250 廃止 $\phi$ 450 未登録
$\phi$ 500、 $\phi$ 600、 $\phi$ 700、 $\phi$ 800、 $\phi$ 900、 $\phi$ 1000 (JDPA G 1042)	(株) ク ボ タ	14-102	
	(株) 栗 本 鐵 工 所	17-102	
	日 本 鑄 鐵 管 (株)	62-102	$\phi$ 1000 未登録

NS形曲管 11° 1/4

口 径 ・ 規 格	メ ー カ ー 名	管 理 番 号	備 考
$\phi$ 75、 $\phi$ 100、 $\phi$ 150、 $\phi$ 200、 $\phi$ 250、 $\phi$ 300、 $\phi$ 350、 $\phi$ 400、 $\phi$ 450 (JWWA G 114)	(株) ク ボ タ	14-102	$\phi$ 75~ $\phi$ 250 廃止
	(株) 栗 本 鐵 工 所	17-102	
	日 本 鑄 鉄 管 (株)	62-102	$\phi$ 75~ $\phi$ 250 廃止
	(株) ハ ズ	43-102	$\phi$ 75~ $\phi$ 250 廃止 $\phi$ 450 未登録
$\phi$ 500、 $\phi$ 600、 $\phi$ 700、 $\phi$ 800、 $\phi$ 900、 $\phi$ 1000 (JDPA G 1042)	(株) ク ボ タ	14-102	
	(株) 栗 本 鐵 工 所	17-102	
	日 本 鑄 鉄 管 (株)	62-102	$\phi$ 1000 未登録

**NS形曲管 5° 5/8**

口 径 ・ 規 格	メ ー カ ー 名	管 理 番 号	備 考
$\phi$ 75、 $\phi$ 100、 $\phi$ 150、 $\phi$ 200、 $\phi$ 250、 $\phi$ 300、 $\phi$ 350、 $\phi$ 400、 $\phi$ 450 (JWWA G 114)	(株) ク ボ タ	14-102	$\phi$ 75~ $\phi$ 250 廃止
	(株) 栗 本 鐵 工 所	17-102	
	日 本 鑄 鉄 管 (株)	62-102	$\phi$ 75~ $\phi$ 250 廃止
	(株) ハ ズ	43-102	$\phi$ 75~ $\phi$ 250 廃止 $\phi$ 450 未登録
$\phi$ 500、 $\phi$ 600、 $\phi$ 700、 $\phi$ 800、 $\phi$ 900、 $\phi$ 1000 (JDPA G 1042)	(株) ク ボ タ	14-102	
	(株) 栗 本 鐵 工 所	17-102	
	日 本 鑄 鉄 管 (株)	62-102	$\phi$ 1000 未登録

NS形両受曲管 45°

口 径 ・ 規 格	メ ー カ ー 名	管 理 番 号	備 考
$\phi$ 75、 $\phi$ 100、 $\phi$ 150、 $\phi$ 200、 $\phi$ 250、 $\phi$ 300、 $\phi$ 350、 $\phi$ 400、 $\phi$ 450 (JWWA G 114)	(株) ク ボ タ	14-102	$\phi$ 75~ $\phi$ 250 廃止
	(株) 栗 本 鐵 工 所	17-102	
	日 本 鑄 鉄 管 (株)	62-102	$\phi$ 75~ $\phi$ 250 廃止
	(株) ハ ズ	43-102	$\phi$ 75~ $\phi$ 250 廃止 $\phi$ 450 未登録
$\phi$ 500、 $\phi$ 600、 $\phi$ 700、 $\phi$ 800、 $\phi$ 900、 $\phi$ 1000 (JDPA G 1042)	(株) ク ボ タ	14-102	
	(株) 栗 本 鐵 工 所	17-102	
	日 本 鑄 鉄 管 (株)	62-102	$\phi$ 1000 未登録

NS形両受曲管 22° 1/2

口 径 ・ 規 格	メ ー カ ー 名	管 理 番 号	備 考
$\phi$ 75、 $\phi$ 100、 $\phi$ 150、 $\phi$ 200、 $\phi$ 250、 $\phi$ 300、 $\phi$ 350、 $\phi$ 400、 $\phi$ 450 (JWWA G 114)	(株) ク ボ タ	14-102	$\phi$ 75~ $\phi$ 250 廃止
	(株) 栗 本 鐵 工 所	17-102	
	日 本 鑄 鐵 管 (株)	62-102	$\phi$ 75~ $\phi$ 250 廃止
	(株) ハ ズ	43-102	$\phi$ 75~ $\phi$ 250 廃止 $\phi$ 450 未登録
$\phi$ 500、 $\phi$ 600、 $\phi$ 700、 $\phi$ 800、 $\phi$ 900、 $\phi$ 1000 (JDPA G 1042)	(株) ク ボ タ	14-102	
	(株) 栗 本 鐵 工 所	17-102	
	日 本 鑄 鐵 管 (株)	62-102	$\phi$ 1000 未登録



NS形フランジ付T字管 GF7.5K

口 径 ・ 規 格	メ ー カ ー 名	管 理 番 号	備 考
$\phi 75 \times \phi 75$ $\phi 100 \times \phi 75$ $\phi 150 \times \phi 75、\phi 100$ $\phi 200 \times \phi 75、\phi 100$ $\phi 250 \times \phi 75、\phi 100$ $\phi 300 \times \phi 75、\phi 100$ $\phi 350 \times \phi 75、\phi 100$ $\phi 400 \times \phi 75、\phi 100$ $\phi 450 \times \phi 75、\phi 100$ (JWWA G 114)	(株) ク ボ タ	14-102	$\phi 75 \sim \phi 250 \times$ $\phi 75、\phi 100$ 廃止
	(株) 栗 本 鐵 工 所	17-102	
	日 本 鋳 鉄 管 (株)	62-102	$\phi 75 \sim \phi 250 \times$ $\phi 75、\phi 100$ 廃止
	(株) ハ ズ	43-102	$\phi 75 \sim \phi 250 \times$ $\phi 75、\phi 100$ 廃止 $\phi 450 \times \phi 75、\phi 100$ 未登録
$\phi 500 \times \phi 75、\phi 100$ $\phi 600 \times \phi 75、\phi 100$ $\phi 700 \times \phi 75、\phi 100$ $\phi 800 \times \phi 75、\phi 100、\phi 600$ $\phi 900 \times \phi 100、\phi 600$ $\phi 1000 \times \phi 150、\phi 600$ (JDPA G 1042)	(株) ク ボ タ	14-102	
	(株) 栗 本 鐵 工 所	17-102	
	日 本 鋳 鉄 管 (株)	62-102	$\phi 1000$ 未登録

NS形フランジ付T字管 GF10K

口 径 ・ 規 格	メ ー カ ー 名	管 理 番 号	備 考
$\phi 75 \times \phi 75$ $\phi 100 \times \phi 75$ $\phi 150 \times \phi 75、\phi 100$ $\phi 200 \times \phi 75、\phi 100$ $\phi 250 \times \phi 75、\phi 100$ $\phi 300 \times \phi 75、\phi 100$ $\phi 350 \times \phi 75、\phi 100$ $\phi 400 \times \phi 75、\phi 100$ $\phi 450 \times \phi 75、\phi 100$ (JWWA G 114)	(株) ク ボ タ	14-102	$\phi 75 \sim \phi 250 \times$ $\phi 75、\phi 100$ 廃止
	(株) 栗 本 鐵 工 所	17-102	
	日 本 鋳 鉄 管 (株)	62-102	$\phi 75 \sim \phi 250 \times$ $\phi 75、\phi 100$ 廃止
	(株) ハ ズ	43-102	$\phi 75 \sim \phi 250 \times$ $\phi 75、\phi 100$ 廃止 $\phi 450 \times \phi 75、\phi 100$ 未登録
$\phi 500 \times \phi 75、\phi 100$ $\phi 600 \times \phi 75、\phi 100$ $\phi 700 \times \phi 75、\phi 100$ $\phi 800 \times \phi 75、\phi 100、\phi 600$ $\phi 900 \times \phi 100、\phi 600$ $\phi 1000 \times \phi 150、\phi 600$ (JDPA G 1042)	(株) ク ボ タ	14-102	
	(株) 栗 本 鐵 工 所	17-102	
	日 本 鋳 鉄 管 (株)	62-102	$\phi 1000$ 未登録

**NS形浅層埋設形フランジ付T字管 GF7.5K**

口 径 ・ 規 格	メ ー カ ー 名	管 理 番 号	備 考
$\phi 75 \times \phi 75$ $\phi 100 \times \phi 75$ $\phi 150 \times \phi 75$ 、 $\phi 100$ $\phi 200 \times \phi 75$ 、 $\phi 100$ $\phi 250 \times \phi 75$ 、 $\phi 100$ (JWWA G 114)	(株) 栗 本 鐵 工 所	17-102	

**NS形排水T字管**

口 径 ・ 規 格	メ ー カ ー 名	管理番号	備 考
$\phi 200 \times \phi 100$ $\phi 250 \times \phi 100$ $\phi 300 \times \phi 100$ $\phi 350 \times \phi 150$ $\phi 400 \times \phi 150$ $\phi 450 \times \phi 200$ (JWWA G 114)	(株) ク ボ タ	14-102	$\phi 200 \times \phi 100$ $\phi 250 \times \phi 100$ 廃止
	(株) 栗 本 鐵 工 所	17-102	
	日 本 鑄 鐵 管 (株)	62-102	$\phi 200 \times \phi 100$ $\phi 250 \times \phi 100$ 廃止
	(株) ハ ズ	43-102	$\phi 200 \times \phi 100$ $\phi 250 \times \phi 100$ 廃止 $\phi 450 \times \phi 200$ 未登録
$\phi 500 \times \phi 200$ $\phi 600 \times \phi 200$ $\phi 700 \times \phi 300$ $\phi 800 \times \phi 300$ $\phi 900 \times \phi 300$ $\phi 1000 \times \phi 400$ (JDPA G 1042)	(株) ク ボ タ	14-102	
	(株) 栗 本 鐵 工 所	17-102	
	日 本 鑄 鐵 管 (株)	62-102	$\phi 1000$ 未登録

**NS形継ぎ輪**

口 径 ・ 規 格	メ ー カ ー 名	管 理 番 号	備 考
$\phi$ 75、 $\phi$ 100、 $\phi$ 150、 $\phi$ 200、 $\phi$ 250、 $\phi$ 300、 $\phi$ 350、 $\phi$ 400、 $\phi$ 450 (JWWA G 114)	(株) ク ボ タ	14-102	$\phi$ 75~ $\phi$ 250 廃止
	(株) 栗 本 鐵 工 所	17-102	
	日 本 鑄 鉄 管 (株)	62-102	$\phi$ 75~ $\phi$ 250 廃止
	(株) ハ ズ	43-102	$\phi$ 75~ $\phi$ 250 廃止 $\phi$ 450 未登録
$\phi$ 500、 $\phi$ 600、 $\phi$ 700、 $\phi$ 800、 $\phi$ 900、 $\phi$ 1000 (JDPA G 1042)	(株) ク ボ タ	14-102	
	(株) 栗 本 鐵 工 所	17-102	
	日 本 鑄 鉄 管 (株)	62-102	$\phi$ 1000 未登録

NS形短管1号 GF7.5K

口 径 ・ 規 格	メ ー カ ー 名	管 理 番 号	備 考
$\phi$ 75、 $\phi$ 100、 $\phi$ 150、 $\phi$ 200、 $\phi$ 250、 $\phi$ 300、 $\phi$ 350、 $\phi$ 400、 $\phi$ 450 (JWWA G 114)	(株) ク ボ タ	14-102	$\phi$ 75~ $\phi$ 250 廃止
	(株) 栗 本 鐵 工 所	17-102	
	日 本 鑄 鐵 管 (株)	62-102	$\phi$ 75~ $\phi$ 250 廃止
	(株) ハ ズ	43-102	$\phi$ 75~ $\phi$ 250 廃止 $\phi$ 450 未登録
$\phi$ 500、 $\phi$ 600、 $\phi$ 700、 $\phi$ 800、 $\phi$ 900、 $\phi$ 1000 (JDPA G 1042)	(株) ク ボ タ	14-102	
	(株) 栗 本 鐵 工 所	17-102	
	日 本 鑄 鐵 管 (株)	62-102	$\phi$ 1000 未登録

NS形短管1号 GF10K

口 径 ・ 規 格	メ ー カ ー 名	管理番号	備 考
$\phi$ 75、 $\phi$ 100、 $\phi$ 150、 $\phi$ 200、 $\phi$ 250、 $\phi$ 300、 $\phi$ 350、 $\phi$ 400、 $\phi$ 450 (JWWA G 114)	(株) ク ボ タ	14-102	$\phi$ 75~ $\phi$ 250 廃止
	(株) 栗 本 鐵 工 所	17-102	
	日 本 鑄 鉄 管 (株)	62-102	$\phi$ 75~ $\phi$ 250 廃止
	(株) ハ ズ	43-102	$\phi$ 75~ $\phi$ 250 廃止 $\phi$ 450 未登録
$\phi$ 500、 $\phi$ 600、 $\phi$ 700、 $\phi$ 800、 $\phi$ 900、 $\phi$ 1000 (JDPA G 1042)	(株) ク ボ タ	14-102	
	(株) 栗 本 鐵 工 所	17-102	
	日 本 鑄 鉄 管 (株)	62-102	$\phi$ 1000 未登録

NS形短管2号 GF7.5K

口 径 ・ 規 格	メ ー カ ー 名	管 理 番 号	備 考
$\phi$ 75、 $\phi$ 100、 $\phi$ 150、 $\phi$ 200、 $\phi$ 250、 $\phi$ 300、 $\phi$ 350、 $\phi$ 400、 $\phi$ 450 (JWWA G 114)	(株) ク ボ タ	14-102	$\phi$ 75~ $\phi$ 250 廃止
	(株) 栗 本 鐵 工 所	17-102	
	日 本 鑄 鉄 管 (株)	62-102	$\phi$ 75~ $\phi$ 250 廃止
	(株) ハ ズ	43-102	$\phi$ 75~ $\phi$ 250 廃止 $\phi$ 450 未登録
$\phi$ 500、 $\phi$ 600、 $\phi$ 700、 $\phi$ 800、 $\phi$ 900、 $\phi$ 1000 (JDPA G 1042)	(株) ク ボ タ	14-102	
	(株) 栗 本 鐵 工 所	17-102	
	日 本 鑄 鉄 管 (株)	62-102	$\phi$ 1000 未登録



NS形短管2号 GF10K

口 径 ・ 規 格	メ ー カ ー 名	管理番号	備 考
$\phi$ 75、 $\phi$ 100、 $\phi$ 150、 $\phi$ 200、 $\phi$ 250、 $\phi$ 300、 $\phi$ 350、 $\phi$ 400、 $\phi$ 450 (JWWA G 114)	(株) ク ボ タ	14-102	$\phi$ 75~ $\phi$ 250 廃止
	(株) 栗 本 鐵 工 所	17-102	
	日 本 鑄 鐵 管 (株)	62-102	$\phi$ 75~ $\phi$ 250 廃止
	(株) ハ ズ	43-102	$\phi$ 75~ $\phi$ 250 廃止 $\phi$ 450 未登録
$\phi$ 500、 $\phi$ 600、 $\phi$ 700、 $\phi$ 800、 $\phi$ 900、 $\phi$ 1000 (JDPA G 1042)	(株) ク ボ タ	14-102	
	(株) 栗 本 鐵 工 所	17-102	
	日 本 鑄 鐵 管 (株)	62-102	$\phi$ 1000 未登録

**NS形帽**

口 径 ・ 規 格	メ ー カ ー 名	管理番号	備 考
$\phi$ 75、 $\phi$ 100、 $\phi$ 150、 $\phi$ 200、 $\phi$ 250、 $\phi$ 300、 $\phi$ 350、 $\phi$ 400、 $\phi$ 450 (JWWA G 114)	(株) ク ボ タ	14-102	$\phi$ 75~ $\phi$ 250 廃止
	(株) 栗 本 鐵 工 所	17-102	
	日 本 鋳 鉄 管 (株)	62-102	$\phi$ 75~ $\phi$ 250 廃止
	(株) ハ ズ	43-102	$\phi$ 75~ $\phi$ 250 廃止 $\phi$ 450 未登録

**NS形栓**

口 径 ・ 規 格	メ ー カ ー 名	管理番号	備 考
$\phi$ 500、 $\phi$ 600、 $\phi$ 700、 $\phi$ 800、 $\phi$ 900、 $\phi$ 1000 (JDP A G 1042)	(株) ク ボ タ	14-102	
	(株) 栗 本 鐵 工 所	17-102	
	日 本 鋳 鉄 管 (株)	62-102	$\phi$ 1000 未登録

**(1-1-6) ダクティル鑄鉄管接合部品 (NS形)**

**NS形継輪用離脱防止押輪 (NS形継輪用特殊割押輪)**

口 径 ・ 規 格	メ ー カ ー 名	管理番号	備 考
φ 75、φ 100、φ 150、φ 200、φ 250、 φ 300、φ 350、φ 400、φ 450、φ 500、 φ 600、φ 700、φ 800、φ 900、φ 1000 (企業団技術仕様書)	コ ス モ 工 機 (株)	20-105	二つ割離脱防止押輪 NS 形継輪用 CMNS-2
	大 成 機 工 (株)	31-105	NS 形継ぎ輪用特殊割押 輪 TK-99 型

**NS形用接合部品 T頭ボルト・ナット (SUS304)**

口 径 ・ 規 格	メ ー カ ー 名	管理番号	備 考
M16×100 (φ 75)	(株) ク ボ タ	14-106	M16×100 (φ 75) 廃止
M20×100 (φ 100、φ 150、φ 200、φ 250、φ 300、 φ 350)			
M20×110 (φ 400、φ 450)	(株) 栗 本 鐵 工 所	17-106	
M20×125 (φ 500、φ 600)			
M24×145 (φ 700、φ 800)			
M30×155 (φ 900、φ 1000) (JWWA G 113、JWWA G 114)	日 本 鑄 鉄 管 (株)	62-106	

**NS形用接合部品 直管用 (φ75~φ250)**

口 径 ・ 規 格	メ ー カ ー 名	管理番号	備 考
φ 75、φ100、φ150、φ200、φ250 (JWWA G 113、JWWA G 114)  ・ ゴム輪 (タイプII直管用、異形管用) ・ ロックリング ・ ロックリング心出し用ゴム (直管用、異形管用) ・ ライナ ・ ライナ心出し用ゴム	(株) 栗 本 鐵 工 所	17-106	
	日 本 鋳 鉄 管 (株)	62-106	

**NS形用接合部品 異形管用 (φ75~φ250)**

口 径 ・ 規 格	メ ー カ ー 名	管理番号	備 考
φ 75、φ100、φ150、φ200、φ250 (JWWA G 113、JWWA G 114)  ・ ゴム輪 (タイプII直管用、異形管用) ・ 屈曲防止リング ・ セットボルト ・ ロックリング ・ ロックリング心出し用ゴム (直管用、異形管用)	(株) 栗 本 鐵 工 所	17-106	
	日 本 鋳 鉄 管 (株)	62-106	

(

**NS形用接合部品 継ぎ輪、帽用（φ75～φ250）**

口 径 ・ 規 格	メ ー カ ー 名	管 理 番 号	備 考
<p>φ 75、φ100、φ150、φ200、φ250                      (JWWA G 113、JWWA G 114)</p> <p>・ 押輪（継ぎ輪用、帽用）                      ・ ゴム輪（継ぎ輪用、帽用）                      ・ バックアップリング                      ・ ロックリング                      ・ ロックリング心出し用ゴム                      （直管用、異形管用）</p>	<p>(株) 栗 本 鐵 工 所</p>	<p>17-106</p>	

**NS形用接合部品 直管用 (φ300~φ450)**

口 径 ・ 規 格	メ ー カ ー 名	管理番号	備 考
φ300、φ350、φ400、φ450 (JWWA G 113、JWWA G 114)  ・ゴム輪 (タイプI直管用) ・ロックリング ・ロックリング心出し用ゴム (直管用) ・ライナ ・ライナ心出し用ゴム	(株) ク ボ タ	14-106	
	(株) 栗 本 鐵 工 所	17-106	
	日 本 鑄 鉄 管 (株)	62-106	

**NS形用接合部品 異形管用 (φ300~φ450)**

口 径 ・ 規 格	メ ー カ ー 名	管理番号	備 考
φ300、φ350、φ400、φ450 (JWWA G 113、JWWA G 114)  ・押輪 (異形管用) ・ゴム輪 (異形管用) ・バックアップリング ・ロックリング ・ロックリング心出し用ゴム (異形管用)	(株) ク ボ タ	14-106	
	(株) 栗 本 鐵 工 所	17-106	
	日 本 鑄 鉄 管 (株)	62-106	
	(株) ハ ズ	43-106	φ450 未登録

**NS形用接合部品 直管用 (φ500~φ1000)**

口 径 ・ 規 格	メ ー カ ー 名	管理番号	備 考
φ500、φ600、φ700、φ800、φ900、 φ1000 (JDPA G 1042)  ・ 押輪 (直管用、異形管用) ・ ゴム輪 (直管用、異形管用) ・ バックアップリング ・ ロックリング ・ ライナ ・ ライナ心出し用ボルト	(株) ク ボ タ	14-106	
	(株) 栗 本 鐵 工 所	17-106	
	日 本 鑄 鉄 管 (株)	62-106	φ1000 未登録

**NS形用接合部品 異形管用 (φ500~φ1000)**

口 径 ・ 規 格	メ ー カ ー 名	管理番号	備 考
φ500、φ600、φ700、φ800、φ900、 φ1000 (JDPA G 1042)  ・ 押輪 (直管用、異形管用) ・ ゴム輪 (直管用、異形管用) ・ バックアップリング ・ ロックリング	(株) ク ボ タ	14-106	
	(株) 栗 本 鐵 工 所	17-106	
	日 本 鑄 鉄 管 (株)	62-106	φ1000 未登録

**NS形用接合部品 切管用挿し口リング リベットタイプ**

口 径 ・ 規 格	メ ー カ ー 名	管理番号	備 考
φ 75、φ100、φ150、φ200、φ250、φ300、φ350、φ400、φ450 (JWWA G 113、JWWA G 114)	(株) ク ボ タ	14-106	φ75～φ250 廃止
	(株) 栗 本 鐵 工 所	17-106	
	日 本 鋳 鉄 管 (株)	62-106	
φ 500、φ600、φ700、φ800、φ900、φ1000 (JDPA G 1042)	(株) ク ボ タ	14-106	
	(株) 栗 本 鐵 工 所	17-106	
	日 本 鋳 鉄 管 (株)	62-106	φ1000 未登録

**NS形用接合部品 切管用挿し口リング タッピングねじタイプ**

口 径 ・ 規 格	メ ー カ ー 名	管理番号	備 考
φ 75、φ100、φ150、φ200、φ250、φ300、φ350、φ400、φ450 (JWWA G 113、JWWA G 114)	(株) ク ボ タ	14-106	φ75～φ250 廃止
	(株) 栗 本 鐵 工 所	17-106	
	日 本 鋳 鉄 管 (株)	62-106	



(1-1-7) ダクタイル鋳鉄管直管 (K形)・内面粉体塗装

K形直管3種

口 径 ・ 規 格	メ ー カ ー 名	管理番号	備 考
φ 75、φ100、φ150、φ200、φ 250、φ300、φ350、φ400、φ 450、φ500、φ600、φ700、φ 800、φ900、φ1000 (JWWA G 113)	(株) ク ボ タ	14-101	
	(株) 栗 本 鐵 工 所	17-101	
	日 本 鋳 鉄 管 (株)	62-101	φ1000 未登録

(1-1-8) ダクティル鑄鉄管異形管(K形)・内面紛体塗装

K形二受T字管

口 径 ・ 規 格	メ ー カ ー 名	管理番号	備 考
$\phi 75 \times \phi 75$ $\phi 100 \times \phi 75$ 、 $\phi 100$ $\phi 150 \times \phi 75 \sim \phi 150$ $\phi 200 \times \phi 100 \sim \phi 200$ $\phi 250 \times \phi 100$ 、 $\phi 150$ 、 $\phi 250$ $\phi 300 \times \phi 100 \sim \phi 200$ 、 $\phi 300$ $\phi 350 \times \phi 250$ 、 $\phi 350$ $\phi 400 \times \phi 300$ 、 $\phi 400$ $\phi 450 \times \phi 300$ 、 $\phi 450$ $\phi 500 \times \phi 300$ 、 $\phi 350$ 、 $\phi 500$ $\phi 600 \times \phi 400$ 、 $\phi 500$ 、 $\phi 600$ $\phi 700 \times \phi 400$ 、 $\phi 500 \sim \phi 700$ $\phi 800 \times \phi 500 \sim \phi 800$ $\phi 900 \times \phi 600 \sim \phi 900$ $\phi 1000 \times \phi 600$ 、 $\phi 800$ 、 $\phi 1000$ (JWWA G 114)	(株) 岡 本	66-103	$\phi 700 \sim \phi 1000$ 未登録
	(株) ク ボ タ	14-103	$\phi 75 \times \phi 75 \sim$ $\phi 450 \times \phi 450$ 未登録
	(株) 栗 本 鐵 工 所	17-103	
	(株) ハ ズ	43-103	$\phi 700 \sim \phi 1000$ 未登録

K形受挿し片落管

口 径 ・ 規 格	メ ー カ ー 名	管理番号	備 考
$\phi 100 \times \phi 75$ $\phi 150 \times \phi 100$ $\phi 200 \times \phi 100$ 、 $\phi 150$ $\phi 250 \times \phi 100 \sim \phi 200$ $\phi 300 \times \phi 100 \sim \phi 250$ $\phi 350 \times \phi 150 \sim \phi 300$ $\phi 400 \times \phi 150 \sim \phi 350$ $\phi 450 \times \phi 200 \sim \phi 400$ $\phi 500 \times \phi 250 \sim \phi 450$ $\phi 600 \times \phi 300 \sim \phi 500$ $\phi 700 \times \phi 400 \sim \phi 600$ $\phi 800 \times \phi 450 \sim \phi 700$ $\phi 900 \times \phi 500 \sim \phi 800$ $\phi 1000 \times \phi 600 \sim \phi 900$ (JWWA G 114)	(株) 岡 本	66-103	$\phi 700 \sim \phi 1000$ 未登録
	(株) ク ボ タ	14-103	$\phi 100 \times \phi 75 \sim$ $\phi 450 \times \phi 400$ 未登録
	(株) 栗 本 鐵 工 所	17-103	
	(株) ハ ズ	43-103	$\phi 700 \sim \phi 1000$ 未登録

**K形挿し受片落管**

口 径 ・ 規 格	メ ー カ ー 名	管理番号	備 考
$\phi 100 \times \phi 75$ $\phi 150 \times \phi 100$ $\phi 200 \times \phi 100$ 、 $\phi 150$ $\phi 250 \times \phi 100 \sim \phi 200$ $\phi 300 \times \phi 100 \sim \phi 250$ $\phi 350 \times \phi 150 \sim \phi 300$ $\phi 400 \times \phi 150 \sim \phi 350$ $\phi 450 \times \phi 200 \sim \phi 400$ $\phi 500 \times \phi 250 \sim \phi 450$ $\phi 600 \times \phi 300 \sim \phi 500$ $\phi 700 \times \phi 400 \sim \phi 600$ $\phi 800 \times \phi 450 \sim \phi 700$ $\phi 900 \times \phi 500 \sim \phi 800$ $\phi 1000 \times \phi 600 \sim \phi 900$ (JWWA G 114)	(株) 岡 本	66-103	$\phi 700 \sim \phi 1000$ 未登録
	(株) ク ボ タ	14-103	$\phi 100 \times \phi 75 \sim$ $\phi 450 \times \phi 400$ 未登録
	(株) 栗 本 鐵 工 所	17-103	
	(株) ハ ズ	43-103	$\phi 700 \sim \phi 1000$ 未登録

**K形曲管 90°**

口 径 ・ 規 格	メ ー カ ー 名	管理番号	備 考
$\phi 75$ 、 $\phi 100$ 、 $\phi 150$ 、 $\phi 200$ 、 $\phi 250$ 、 $\phi 300$ 、 $\phi 350$ 、 $\phi 400$ 、 $\phi 450$ 、 $\phi 500$ 、 $\phi 600$ 、 $\phi 700$ 、 $\phi 800$ 、 $\phi 900$ 、 $\phi 1000$ (JWWA G 114)	(株) 岡 本	66-103	$\phi 700 \sim \phi 1000$ 未登録
	(株) ク ボ タ	14-103	$\phi 75 \sim \phi 450$ 未登録
	(株) 栗 本 鐵 工 所	17-103	
	(株) ハ ズ	43-103	$\phi 700 \sim \phi 1000$ 未登録

**K形曲管 45°**

口 径 ・ 規 格	メ ー カ ー 名	管理番号	備 考
φ 75、φ 100、φ 150、φ 200、φ 250、 φ 300、φ 350、φ 400、φ 450、φ 500、 φ 600、φ 700、φ 800、φ 900、φ 1000 (JWWA G 114)	(株) 岡 本	66-103	φ 700~φ 1000 未登録
	(株) ク ボ タ	14-103	φ 75~φ 450 未登録
	(株) 栗 本 鐵 工 所	17-103	
	(株) ハ ズ	43-103	φ 700~φ 1000 未登録

**K形曲管 22° 1/2**

口 径 ・ 規 格	メ ー カ ー 名	管理番号	備 考
φ 75、φ 100、φ 150、φ 200、φ 250、 φ 300、φ 350、φ 400、φ 450、φ 500、 φ 600、φ 700、φ 800、φ 900、φ 1000 (JWWA G 114)	(株) 岡 本	66-103	φ 700~φ 1000 未登録
	(株) ク ボ タ	14-103	φ 75~φ 450 未登録
	(株) 栗 本 鐵 工 所	17-103	
	(株) ハ ズ	43-103	φ 700~φ 1000 未登録

**K形曲管 11° 1/4**

口 径 ・ 規 格	メ ー カ ー 名	管理番号	備 考
φ 75、φ 100、φ 150、φ 200、φ 250、 φ 300、φ 350、φ 400、φ 450、φ 500、 φ 600、φ 700、φ 800、φ 900、φ 1000 (JWWA G 114)	(株) 岡 本	66-103	φ 700～φ 1000 未登録
	(株) ク ボ タ	14-103	φ 75～φ 450 未登録
	(株) 栗 本 鐵 工 所	17-103	
	(株) ハ ズ	43-103	φ 700～φ 1000 未登録

**K形曲管 5° 5/8**

口 径 ・ 規 格	メ ー カ ー 名	管理番号	備 考
φ 300、φ 350、φ 400、φ 450、φ 500、 φ 600、φ 700、φ 800、φ 900、φ 1000 (JWWA G 114)	(株) 岡 本	66-103	φ 700～φ 1000 未登録
	(株) ク ボ タ	14-103	φ 300～φ 450 未登録
	(株) 栗 本 鐵 工 所	17-103	
	(株) ハ ズ	43-103	φ 700～φ 1000 未登録

**K形フランジ付T字管 GF7.5K**

口 径 ・ 規 格	メ ー カ ー 名	管理番号	備 考
$\phi 350 \times \phi 75$ 、 $\phi 100$ $\phi 400 \times \phi 75$ 、 $\phi 100$ $\phi 450 \times \phi 75$ 、 $\phi 100$ $\phi 500 \times \phi 75$ 、 $\phi 100$ $\phi 600 \times \phi 75$ 、 $\phi 100$ $\phi 700 \times \phi 75$ 、 $\phi 100$ $\phi 800 \times \phi 75$ 、 $\phi 100$ 、 $\phi 600$ $\phi 900 \times \phi 100$ 、 $\phi 600$ $\phi 1000 \times \phi 150$ 、 $\phi 600$ (JWWA G 114)	(株) 岡 本	66-103	$\phi 700 \sim \phi 1000$ 未登録
	(株) ク ボ タ	14-103	$\phi 350 \times \phi 75 \sim$ $\phi 450 \times \phi 100$ 未登録
	(株) 栗 本 鐵 工 所	17-103	
	(株) ハ ズ	43-103	$\phi 700 \sim \phi 1000$ 未登録

**K形フランジ付T字管 GF10K**

口 径 ・ 規 格	メ ー カ ー 名	管理番号	備 考
$\phi 75 \times \phi 75$ $\phi 100 \times \phi 75$ $\phi 150 \times \phi 75$ 、 $\phi 100$ $\phi 200 \times \phi 75$ 、 $\phi 100$ $\phi 250 \times \phi 75$ 、 $\phi 100$ $\phi 300 \times \phi 75$ 、 $\phi 100$ $\phi 350 \times \phi 75$ 、 $\phi 100$ $\phi 400 \times \phi 75$ 、 $\phi 100$ $\phi 450 \times \phi 75$ 、 $\phi 100$ $\phi 500 \times \phi 75$ 、 $\phi 100$ $\phi 600 \times \phi 75$ 、 $\phi 100$ $\phi 700 \times \phi 75$ 、 $\phi 100$ $\phi 800 \times \phi 75$ 、 $\phi 100$ 、 $\phi 600$ $\phi 900 \times \phi 100$ 、 $\phi 600$ $\phi 1000 \times \phi 150$ 、 $\phi 600$ (JWWA G 114)	(株) 岡 本	66-103	$\phi 700 \sim \phi 1000$ 未登録
	(株) ク ボ タ	14-103	$\phi 75 \times \phi 75 \sim$ $\phi 450 \times \phi 100$ 未登録
	(株) 栗 本 鐵 工 所	17-103	
	(株) ハ ズ	43-103	$\phi 700 \sim \phi 1000$ 未登録

**K形浅層埋設形フランジ付T字管 GF7.5K**

口 径 ・ 規 格	メ ー カ ー 名	管理番号	備 考
$\phi 75 \times \phi 75$ $\phi 100 \times \phi 75$ $\phi 150 \times \phi 75$ 、 $\phi 100$ $\phi 200 \times \phi 75$ 、 $\phi 100$ $\phi 250 \times \phi 75$ 、 $\phi 100$ $\phi 300 \times \phi 75$ 、 $\phi 100$ (JWWA G 114)	(株) 岡 本	66-103	
	(株) 栗 本 鐵 工 所	17-103	
	(株) ハ ズ	43-103	$\phi 150 \sim$ $\phi 300 \times \phi 100$ 未登録

**K形排水T字管**

口 径 ・ 規 格	メ ー カ ー 名	管理番号	備 考
$\phi 200 \times \phi 100$ $\phi 250 \times \phi 100$ $\phi 300 \times \phi 100$ $\phi 350 \times \phi 150$ $\phi 400 \times \phi 150$ $\phi 450 \times \phi 200$ $\phi 500 \times \phi 200$ $\phi 600 \times \phi 200$ $\phi 700 \times \phi 300$ $\phi 800 \times \phi 300$ $\phi 900 \times \phi 300$ $\phi 1000 \times \phi 400$ (JWWA G 114)	(株) 岡 本	66-103	$\phi 700 \sim \phi 1000$ 未登録
	(株) ク ボ タ	14-103	$\phi 200 \times \phi 100 \sim$ $\phi 450 \times \phi 200$ 未登録
	(株) 栗 本 鐵 工 所	17-103	
	(株) ハ ズ	43-103	$\phi 700 \sim \phi 1000$ 未登録

**K形継ぎ輪**

口 径 ・ 規 格	メ ー カ ー 名	管理番号	備 考
$\phi$ 75、 $\phi$ 100、 $\phi$ 150、 $\phi$ 200、 $\phi$ 250、 $\phi$ 300、 $\phi$ 350、 $\phi$ 400、 $\phi$ 450、 $\phi$ 500、 $\phi$ 600、 $\phi$ 700、 $\phi$ 800、 $\phi$ 900、 $\phi$ 1000 (JWWA G 114)	(株) 岡 本	66-103	$\phi$ 700~ $\phi$ 1000 未登録
	(株) ク ボ タ	14-103	$\phi$ 75~ $\phi$ 450 未登録
	(株) 栗 本 鐵 工 所	17-103	
	(株) ハ ズ	43-103	$\phi$ 700~ $\phi$ 1000 未登録

**K形短管 1号 GF7.5K**

口 径 ・ 規 格	メ ー カ ー 名	管理番号	備 考
$\phi$ 75、 $\phi$ 100、 $\phi$ 150、 $\phi$ 200、 $\phi$ 250、 $\phi$ 300、 $\phi$ 350、 $\phi$ 400、 $\phi$ 450、 $\phi$ 500、 $\phi$ 600、 $\phi$ 700、 $\phi$ 800、 $\phi$ 900、 $\phi$ 1000 (JWWA G 114)	(株) 岡 本	66-103	$\phi$ 700~ $\phi$ 1000 未登録
	(株) ク ボ タ	14-103	$\phi$ 75~ $\phi$ 450 未登録
	(株) 栗 本 鐵 工 所	17-103	
	(株) ハ ズ	43-103	$\phi$ 700~ $\phi$ 1000 未登録



**K形短管 1号 GF10K**

口 径 ・ 規 格	メ ー カ ー 名	管理番号	備 考
$\phi$ 75、 $\phi$ 100、 $\phi$ 150、 $\phi$ 200、 $\phi$ 250、 $\phi$ 300、 $\phi$ 350、 $\phi$ 400、 $\phi$ 450、 $\phi$ 500、 $\phi$ 600、 $\phi$ 700、 $\phi$ 800、 $\phi$ 900、 $\phi$ 1000 (JWWA G 114)	(株) 岡 本	66-103	$\phi$ 700~ $\phi$ 1000 未登録
	(株) ク ボ タ	14-103	$\phi$ 75~ $\phi$ 450 未登録
	(株) 栗 本 鐵 工 所	17-103	
	(株) ハ ズ	43-103	$\phi$ 700~ $\phi$ 1000 未登録

**K形短管 2号 GF7.5K**

口 径 ・ 規 格	メ ー カ ー 名	管理番号	備 考
$\phi$ 75、 $\phi$ 100、 $\phi$ 150、 $\phi$ 200、 $\phi$ 250、 $\phi$ 300、 $\phi$ 350、 $\phi$ 400、 $\phi$ 450、 $\phi$ 500、 $\phi$ 600、 $\phi$ 700、 $\phi$ 800、 $\phi$ 900、 $\phi$ 1000 (JWWA G 114)	(株) 岡 本	66-103	$\phi$ 700~ $\phi$ 1000 未登録
	(株) ク ボ タ	14-103	$\phi$ 75~ $\phi$ 450 未登録
	(株) 栗 本 鐵 工 所	17-103	
	(株) ハ ズ	43-103	$\phi$ 700~ $\phi$ 1000 未登録

### K形短管 2号 GF10K

口 径 ・ 規 格	メ ー カ ー 名	管理番号	備 考
$\phi$ 75、 $\phi$ 100、 $\phi$ 150、 $\phi$ 200、 $\phi$ 250、 $\phi$ 300、 $\phi$ 350、 $\phi$ 400、 $\phi$ 450、 $\phi$ 500、 $\phi$ 600、 $\phi$ 700、 $\phi$ 800、 $\phi$ 900、 $\phi$ 1000 (JWWA G 114)	(株) 岡 本	66-103	$\phi$ 700~ $\phi$ 1000 未登録
	(株) ク ボ タ	14-103	$\phi$ 75~ $\phi$ 450 未登録
	(株) 栗 本 鐵 工 所	17-103	
	(株) ハ ズ	43-103	$\phi$ 700~ $\phi$ 1000 未登録

### K形栓

口 径 ・ 規 格	メ ー カ ー 名	管理番号	備 考
$\phi$ 75、 $\phi$ 100、 $\phi$ 150、 $\phi$ 200、 $\phi$ 250、 $\phi$ 300、 $\phi$ 350、 $\phi$ 400、 $\phi$ 450、 $\phi$ 500、 $\phi$ 600、 $\phi$ 700、 $\phi$ 800、 $\phi$ 900、 $\phi$ 1000 (JWWA G 114)	(株) 岡 本	66-103	$\phi$ 700~ $\phi$ 1000 未登録
	(株) ク ボ タ	14-103	$\phi$ 75~ $\phi$ 450 未登録
	(株) 栗 本 鐵 工 所	17-103	
	(株) ハ ズ	43-103	$\phi$ 700~ $\phi$ 1000 未登録

**(1-1-9) ダクタイル鋳鉄管接合部品 (K形)**

**K形用離脱防止押輪 (K形クサビ型特殊押輪 (高圧用))**

口 径 ・ 規 格	メ ー カ ー 名	管理番号	備 考
φ 75、φ 100、φ 150、φ 200、φ 250、 φ 300、φ 350、φ 400、φ 450、φ 500、 φ 600、φ 700、φ 800、φ 900、φ 1000 (企業団技術仕様書)	ク ロ ダ イ ト 工 業 (株)	18-105	メカニカル継手用 離脱防止金具カミック 80 MR-30
	コ ス モ 工 機 (株)	20-105	離脱防止押輪全周型 CMA/TT
	大 成 機 工 (株)	31-105	特殊押輪ロングワイド TN-30R 型

**K形用割離脱防止押輪 (A・K型割特殊押輪) ※T頭ボルト、ナットを含む**

口 径 ・ 規 格	メ ー カ ー 名	管理番号	備 考
φ 75、φ 100、φ 150、φ 200、φ 250、 φ 300、φ 350、φ 400、φ 450、φ 500、 φ 600、φ 700、φ 800、φ 900、φ 1000 (企業団技術仕様書)	コ ス モ 工 機 (株)	20-105	二つ割離脱防止押輪ワ イド型 CMB-2LB : ~φ 800 CMA-2LB : φ 900~ T頭ボルト、ナット: CT 合金フッ素ボルト (φ 600のみ SUS403)
	大 成 機 工 (株)	31-105	特殊割押輪ワイド TN-35W 型 T頭ボルト、ナット:SUS403

**A・K形用離脱防止補強金具**

口 径 ・ 規 格	メ ー カ ー 名	管理番号	備 考
φ 75、φ 100、φ 150、φ 200、φ 250、 φ 300、φ 350、φ 400、φ 450、φ 500、 φ 600、φ 700、φ 800、φ 900、φ 1000 (企業団技術仕様書)	コ ス モ 工 機 (株)	20-110	耐震型既設管継手部補 強金具 (CHK) : ~φ 250 耐震二重防護金具鋳鉄 管用 (CMWD) : φ 300~ φ 900 φ 1000 未登録
	大 成 機 工 (株)	31-110	耐震補強金具 A・K 形 (TO-13H 型)

**K形用接合部品 押輪**

口 径 ・ 規 格	メ ー カ ー 名	管理番号	備 考
φ 75、φ 100、φ 150、φ 200、φ 250、 φ 300、φ 350、φ 400、φ 450、φ 500、 φ 600、φ 700、φ 800、φ 900、φ 1000 (JWWA G 113、JWWA G 114)	(株) ク ボ タ	14-107	
	(株) 栗 本 鐵 工 所	17-107	

**K形用接合部品 ゴム輪**

口 径 ・ 規 格	メ ー カ ー 名	管理番号	備 考
φ 75、φ 100、φ 150、φ 200、φ 250、 φ 300、φ 350、φ 400、φ 450、φ 500、 φ 600、φ 700、φ 800、φ 900、φ 1000 (JWWA G 113、JWWA G 114)	(株) ク ボ タ	14-107	
	(株) 栗 本 鐵 工 所	17-107	
	興 和 ゴ ム 工 業 (株)	68-107	
	サ ン エ ス 護 謨 工 業 (株)	61-107	
	(株) 城 北 化 工	67-107	φ 1000 未登録
	大 成 機 工 (株)	31-107	

(1-1-10) ダクタイル鑄鉄管 (フランジ形)・内面粉体塗装

フランジ形短管 RF-GF7.5K

口 径 ・ 規 格	メ ー カ ー 名	管理番号	備 考
$\phi 75 \times 100$ $\phi 75 \times 150$ $\phi 75 \times 200$ $\phi 75 \times 250$ $\phi 75 \times 300$ $\phi 75 \times 400$ $\phi 75 \times 500$ (JWWA G 114)	(株) 岡 本	66-104	
	(株) ク ボ タ	14-104	
	(株) 栗 本 鐵 工 所	17-104	
	(株) ハ ズ	43-104	

フランジ形短管 RF-GF10K

口 径 ・ 規 格	メ ー カ ー 名	管理番号	備 考
$\phi 75 \times 100$ $\phi 75 \times 150$ $\phi 75 \times 200$ $\phi 75 \times 250$ $\phi 75 \times 300$ $\phi 75 \times 400$ $\phi 75 \times 500$ (JWWA G 114)	(株) 岡 本	66-104	
	(株) ク ボ タ	14-104	
	(株) 栗 本 鐵 工 所	17-104	
	(株) ハ ズ	43-104	

フランジ形蓋 RF7.5K

口 径 ・ 規 格	メ ー カ ー 名	管理番号	備 考
φ 75、φ 100、φ 150、φ 200、φ 250、 φ 300、φ 350、φ 400、φ 450、φ 500、 φ 600、φ 700、φ 800、φ 900、φ 1000 (JWWA G 114)	(株) 岡 本	66-104	φ 700～φ 1000 未登録
	(株) ク ボ タ	14-104	
	(株) 栗 本 鐵 工 所	17-104	
	(株) ハ ズ	43-104	φ 700～φ 1000 未登録

フランジ形蓋 RF10K

口 径 ・ 規 格	メ ー カ ー 名	管理番号	備 考
φ 75、φ 100、φ 150、φ 200、φ 250、 φ 300、φ 350、φ 400、φ 450、φ 500、 φ 600、φ 700、φ 800、φ 900、φ 1000 (JWWA G 114)	(株) 岡 本	66-104	φ 700～φ 1000 未登録
	(株) ク ボ タ	14-104	
	(株) 栗 本 鐵 工 所	17-104	
	(株) ハ ズ	43-104	φ 700～φ 1000 未登録

フランジ形蓋 GF7.5K

口 径 ・ 規 格	メ ー カ ー 名	管理番号	備 考
φ 75、φ 100、φ 150、φ 200、φ 250、 φ 300、φ 350、φ 400、φ 450、φ 500、 φ 600、φ 700、φ 800、φ 900、φ 1000 (JWWA G 114)	(株) 岡 本	66-104	φ 700～φ 1000 未登録
	(株) ク ボ タ	14-104	
	(株) 栗 本 鐵 工 所	17-104	
	(株) ハ ズ	43-104	φ 700～φ 1000 未登録

フランジ形蓋 GF10K

口 径 ・ 規 格	メ ー カ ー 名	管理番号	備 考
φ 75、φ 100、φ 150、φ 200、φ 250、 φ 300、φ 350、φ 400、φ 450、φ 500、 φ 600、φ 700、φ 800、φ 900、φ 1000 (JWWA G 114)	(株) 岡 本	66-104	φ 700～φ 1000 未登録
	(株) ク ボ タ	14-104	
	(株) 栗 本 鐵 工 所	17-104	
	(株) ハ ズ	43-104	φ 700～φ 1000 未登録

**合フランジ（鋳鉄製）RF7.5K**

口 径 ・ 規 格	メ ー カ ー 名	管理番号	備 考
φ50、φ75 (メ-カ-規格)	(株) ハ ズ	43-104	

※φ50のねじ穴はJIS 10Kと同じ。

**径違い合フランジ（鋳鉄製）RF7.5K**

口 径 ・ 規 格	メ ー カ ー 名	管理番号	備 考
φ75×φ50 (メ-カ-規格)	(株) ハ ズ	43-104	

**合フランジ（鋳鉄製）GF7.5K**

口 径 ・ 規 格	メ ー カ ー 名	管理番号	備 考
φ50、φ75 (メ-カ-規格)	(株) ハ ズ	43-104	

※φ50のねじ穴はJIS 10Kと同じ。

**径違い合フランジ（鋳鉄製）GF7.5K**

口 径 ・ 規 格	メ ー カ ー 名	管理番号	備 考
φ75×φ50 (メ-カ-規格)	(株) ハ ズ	43-104	



(1-1-11) ダクタイル鑄鉄管接合部品 (フランジ形)

フランジ接合部補強金具 (7.5K 用) ブロック形 ※SUS304 製六角ボルト、ナットを含む

口 径 ・ 規 格	メ ー カ ー 名	管理番号	備 考
φ 75、φ100、φ150、φ200、φ250、 φ300、φ350、φ400 (メ-カ-規格)	コ ス モ 工 機 (株)	1-107	フランジ固定金具 KTF3 φ75~φ200 仕様変更 形状 (軽量化) グレー塗装 (フッ素 樹脂塗装) SUS304 製六角ボルト、ナ ットを含む (φ250 以上は 含まない)
	大 成 機 工 (株)	1-108	フランジサポート TK-14FS 型 ※青色塗装 (エポキシ樹 脂粉体塗装) ※SUS304 製六角ボルト、 ナットを含む

フランジ形用接合部品 六角ボルト・ナット 7.5K (SUS304)

口 径 ・ 規 格	メ ー カ ー 名	管理番号	備 考
M16×75 (φ 75、φ100、φ150) M16×80 (φ200) M20×85 (φ250) M20×90 (φ300) M22×95 (φ350、φ400) M24×100 (φ450) M24×110 (φ500) M24×120 (φ600) M30×130 (φ700、φ800) M30×140 (φ900) M30×150 (φ1000) (JWWA G 113、JWWA G 114)	(株) ク ボ タ	14-108	

フランジ形用接合部品 六角ボルト・ナット 10K (SUS304)

口 径 ・ 規 格	メ ー カ ー 名	管理番号	備 考
M16×65 (φ 75、φ 100) M20×75 (φ 150、φ 200) M22×80 (φ 250、φ 300) M22×85 (φ 350) M24×100 (φ 400、φ 450、φ 500) M30×110 (φ 600、φ 700) M30×120 (φ 800、φ 900) M30×140 (φ 1000) (JWWA G 113、JWWA G 114)	(株) ク ボ タ	14-108	

フランジ形用接合部品 GF形ガスケット1号

口 径 ・ 規 格	メ ー カ ー 名	管理番号	備 考
φ 75、φ 100、φ 150、φ 200、φ 250、 φ 300、φ 350、φ 400、φ 450、φ 500、 φ 600、φ 700、φ 800、φ 900、φ 1000 (JWWA G 113、JWWA G 114)	(株) ク ボ タ	14-108	
	(株) 栗 本 鐵 工 所	17-108	
	興 和 ゴ ム 工 業 (株)	68-108	
	サ ン エ ス 護 謨 工 業 (株)	61-108	
	(株) 城 北 化 工	67-108	φ 900~φ 1000 未登録

(1-1-12) ダクタイル鑄鉄管防食材料 (ポリエチレンスリーブ)

ポリエチレンスリーブ 粉体塗装管用

口 径 ・ 規 格	メ ー カ ー 名	管理番号	備 考
φ 75、φ 100、φ 150、φ 200、φ 250、 φ 300、φ 350、φ 400、φ 450、φ 500、 φ 600、φ 700、φ 800、φ 900、φ 1000 (JWWA K 158)	(株) ク ボ タ	14-109	
	興 和 ゴ ム 工 業 (株)	68-109	φ 800~1000 未登録
	サ ン エ ス 護 謨 工 業 (株)	61-109	
	ヨ ツ ギ (株)	58-109	φ 1000 未登録

ポリエチレンスリーブ 水道用

口 径 ・ 規 格	メ ー カ ー 名	管理番号	備 考
φ 75、φ 100、φ 150、φ 200、φ 250、 φ 300、φ 350、φ 400、φ 450、φ 500、 φ 600、φ 700、φ 800、φ 900、φ 1000 (JWWA K 158)	(株) ク ボ タ	14-109	
	興 和 ゴ ム 工 業 (株)	68-109	
	サ ン エ ス 護 謨 工 業 (株)	61-109	
	ヨ ツ ギ (株)	58-109	φ 1000 未登録

(1-2-1) 水道配水用ポリエチレン管

直管

口 径 ・ 規 格	メ ー カ ー 名	管 理 番 号	備 考
φ50、φ75、φ100 (JWWA K 144)、(PTC K 03)	(株) クボタケミックス	15-1	
	積 水 化 学 工 業 (株)	30-1	

EF受口付直管

口 径 ・ 規 格	メ ー カ ー 名	管 理 番 号	備 考
φ50、φ75、φ100 (JWWA K 144)、(PTC K 03)	(株) クボタケミックス	15-1	
	積 水 化 学 工 業 (株)	30-1	

**(1-2-2) 水道配水用ポリエチレン管継手 (EF継手)****EFソケット**

口 径 ・ 規 格	メ ー カ ー 名	管 理 番 号	備 考
φ50、φ75、φ100 (JWWA K 145)、(PTC K 13)	(株) クボタケミックス	15-2	
	積 水 化 学 工 業 (株)	30-2	

**EFベンド 90°**

口 径 ・ 規 格	メ ー カ ー 名	管 理 番 号	備 考
φ50、φ75、φ100 (JWWA K 145)、(PTC K 13)	(株) クボタケミックス	15-2	
	積 水 化 学 工 業 (株)	30-2	

**EFベンド 45°**

口 径 ・ 規 格	メ ー カ ー 名	管 理 番 号	備 考
φ50、φ75、φ100 (JWWA K 145)、(PTC K 13)	(株) クボタケミックス	15-2	
	積 水 化 学 工 業 (株)	30-2	

**EFベンド 22° 1/2**

口 径 ・ 規 格	メ ー カ ー 名	管 理 番 号	備 考
φ50、φ75、φ100 (JWWA K 145)、(PTC K 13)	(株) クボタケミックス	15-2	
	積水化学工業(株)	30-2	

**EFベンド 11° 1/4**

口 径 ・ 規 格	メ ー カ ー 名	管 理 番 号	備 考
φ50、φ75、φ100 (JWWA K 145)、(PTC K 13)	(株) クボタケミックス	15-2	
	積水化学工業(株)	30-2	

**EFSベンド 300H**

口 径 ・ 規 格	メ ー カ ー 名	管 理 番 号	備 考
φ50、φ75、φ100 (JWWA K 145)、(PTC K 13)	(株) クボタケミックス	15-2	
	積水化学工業(株)	30-2	

**EFSベンド 450H**

口 径 ・ 規 格	メ ー カ ー 名	管 理 番 号	備 考
φ50、φ75、φ100 (JWWA K 145)、(PTC K 13)	(株) クボタケミックス	15-2	
	積水化学工業(株)	30-2	

**EFSベンド 600H**

口 径 ・ 規 格	メ ー カ ー 名	管 理 番 号	備 考
φ50、φ75、φ100 (JWWA K 145)、(PTC K 13)	(株)クボタケミックス	15-2	
	積 水 化 学 工 業 (株)	30-2	

**EFチーズ**

口 径 ・ 規 格	メ ー カ ー 名	管 理 番 号	備 考
φ50×φ50 φ75×φ50、φ75 φ100×φ50~100 (JWWA K 145)、(PTC K 13)	(株)クボタケミックス	15-2	
	積 水 化 学 工 業 (株)	30-2	

**EFフランジ FCD RF7.5K**

口 径 ・ 規 格	メ ー カ ー 名	管 理 番 号	備 考
φ75、φ100 (JWWA K 145)、(PTC K 13)	(株)クボタケミックス	15-2	

**EFフランジ FCD GF7.5K**

口 径 ・ 規 格	メ ー カ ー 名	管 理 番 号	備 考
φ50、φ75、φ100 (JWWA K 145)、(PTC K 13)	(株)クボタケミックス	15-2	

**E F フランジ SUS RF7.5K**

口 径 ・ 規 格	メ ー カ ー 名	管理番号	備 考
φ50、φ75、φ100 (JWWA K 145)、(PTC K 13)	積 水 化 学 工 業 (株)	30-2	

**E F フランジ SUS GF7.5K**

口 径 ・ 規 格	メ ー カ ー 名	管理番号	備 考
φ50、φ75、φ100 (JWWA K 145)、(PTC K 13)	積 水 化 学 工 業 (株)	30-2	

**E F フランジ SUS RF10K**

口 径 ・ 規 格	メ ー カ ー 名	管理番号	備 考
φ50、φ75、φ100 (JWWA K 145)、(PTC K 13)	(株) ク ボ タ ケ ミ ッ ク ス	15-2	φ50 未登録
	積 水 化 学 工 業 (株)	30-2	

**E F フランジ SUS GF10K**

口 径 ・ 規 格	メ ー カ ー 名	管理番号	備 考
φ50、φ75、φ100 (JWWA K 145)、(PTC K 13)	(株) ク ボ タ ケ ミ ッ ク ス	15-2	
	積 水 化 学 工 業 (株)	30-2	



**EFキャップ**

口 径 ・ 規 格	メ ー カ ー 名	管 理 番 号	備 考
φ50、φ75、φ100 (JWWA K 145)、(PTC K 13)	(株)クボタケミックス	15-2	
	積水化学工業(株)	30-2	

**(1-2-3) 水道配水用ポリエチレン管継手 (EF片受継手)****EF片受ベンド 90°**

口 径 ・ 規 格	メ ー カ ー 名	管 理 番 号	備 考
φ50、φ75、φ100 (JWWA K 145)、(PTC K 13)	(株) クボタケミックス	15-3	
	積 水 化 学 工 業 (株)	30-3	

**EF片受ベンド 45°**

口 径 ・ 規 格	メ ー カ ー 名	管 理 番 号	備 考
φ50、φ75、φ100 (JWWA K 145)、(PTC K 13)	(株) クボタケミックス	15-3	
	積 水 化 学 工 業 (株)	30-3	

**EF片受ベンド 22° 1/2**

口 径 ・ 規 格	メ ー カ ー 名	管 理 番 号	備 考
φ50、φ75、φ100 (JWWA K 145)、(PTC K 13)	(株) クボタケミックス	15-3	
	積 水 化 学 工 業 (株)	30-3	

**EF片受ベンド 11° 1/4**

口 径 ・ 規 格	メ ー カ ー 名	管 理 番 号	備 考
φ50、φ75、φ100 (JWWA K 145)、(PTC K 13)	(株)クボタケミックス	15-3	
	積 水 化 学 工 業 (株)	30-3	

**EF片受Sベンド 300H**

口 径 ・ 規 格	メ ー カ ー 名	管 理 番 号	備 考
φ50、φ75、φ100 (JWWA K 145)、(PTC K 13)	(株)クボタケミックス	15-3	
	積 水 化 学 工 業 (株)	30-3	

**EF片受Sベンド 450H**

口 径 ・ 規 格	メ ー カ ー 名	管 理 番 号	備 考
φ50、φ75、φ100 (JWWA K 145)、(PTC K 13)	(株)クボタケミックス	15-3	
	積 水 化 学 工 業 (株)	30-3	

**EF片受Sベンド 600H**

口 径 ・ 規 格	メ ー カ ー 名	管 理 番 号	備 考
φ50、φ75、φ100 (JWWA K 145)、(PTC K 13)	(株)クボタケミックス	15-3	
	積 水 化 学 工 業 (株)	30-3	

**EF片受チーズ**

口 径 ・ 規 格	メ ー カ ー 名	管 理 番 号	備 考
$\phi 50 \times \phi 50$ (PTC K 13)	(株) ク ボ タ ケ ミ ッ ク ス	15-3	

**EF片受レデューサ**

口 径 ・ 規 格	メ ー カ ー 名	管 理 番 号	備 考
$\phi 75 \times \phi 50$ $\phi 100 \times \phi 50$ 、 $\phi 75$ (JWWA K 145)、(PTC K 13)	(株) ク ボ タ ケ ミ ッ ク ス	15-3	
	積 水 化 学 工 業 (株)	30-3	

**(1-2-4) 水道配水用ポリエチレン管継手(スピゴット継手)****スピゴット ベンド 90°**

口 径 ・ 規 格	メ ー カ ー 名	管 理 番 号	備 考
φ50、φ75、φ100 (JWWA K 145)、(PTC K 13)	(株)クボタケミックス	15-4	φ75、φ100 未登録
	積水化学工業(株)	30-4	

**スピゴット ベンド 45°**

口 径 ・ 規 格	メ ー カ ー 名	管 理 番 号	備 考
φ50、φ75、φ100 (JWWA K 145)、(PTC K 13)	(株)クボタケミックス	15-4	φ75、φ100 未登録
	積水化学工業(株)	30-4	

**スピゴット ベンド 22° 1/2**

口 径 ・ 規 格	メ ー カ ー 名	管 理 番 号	備 考
φ50、φ75、φ100 (JWWA K 145)、(PTC K 13)	(株)クボタケミックス	15-4	φ75、φ100 未登録
	積水化学工業(株)	30-4	

**スピゴット ベンド 11° 1/4**

口 径 ・ 規 格	メ ー カ ー 名	管 理 番 号	備 考
φ50、φ75、φ100 (JWWA K 145)、(PTC K 13)	(株) クボタケミックス	15-4	φ75、φ100 未登録
	積 水 化 学 工 業 (株)	30-4	

**スピゴット Sベンド 300H**

口 径 ・ 規 格	メ ー カ ー 名	管 理 番 号	備 考
φ50、φ75、φ100 (JWWA K 145)、(PTC K 13)	(株) クボタケミックス	15-4	φ75、φ100 未登録
	積 水 化 学 工 業 (株)	30-4	

**スピゴット Sベンド 450H**

口 径 ・ 規 格	メ ー カ ー 名	管 理 番 号	備 考
φ50、φ75、φ100 (JWWA K 145)、(PTC K 13)	(株) クボタケミックス	15-4	φ75、φ100 未登録
	積 水 化 学 工 業 (株)	30-4	

**スピゴット Sベンド 600H**

口 径 ・ 規 格	メ ー カ ー 名	管 理 番 号	備 考
φ50、φ75、φ100 (JWWA K 145)、(PTC K 13)	(株) クボタケミックス	15-4	φ75、φ100 未登録
	積 水 化 学 工 業 (株)	30-4	

### スピゴット チーズ

口 径 ・ 規 格	メ ー カ ー 名	管理番号	備 考
φ50×φ50 (JWWA K 145)、(PTC K 13)	(株) クボタケミックス	15-4	
	積 水 化 学 工 業 (株)	30-4	

### スピゴットフランジアダプタ FCD RF7.5K

口 径 ・ 規 格	メ ー カ ー 名	管理番号	備 考
φφ75、φ100 (JWWA K 145)、(PTC K 13)	(株) クボタケミックス	15-4	

### スピゴットフランジアダプタ FCD GF7.5K

口 径 ・ 規 格	メ ー カ ー 名	管理番号	備 考
φ75、φ100 (JWWA K 145)、(PTC K 13)	(株) クボタケミックス	15-4	

### スピゴットフランジアダプタ SUS RF7.5K

口 径 ・ 規 格	メ ー カ ー 名	管理番号	備 考
φ50、φ75、φ100 (JWWA K 145)、(PTC K 13)	積 水 化 学 工 業 (株)	30-4	

### スピゴットフランジアダプタ SUS GF7.5K

口 径 ・ 規 格	メ ー カ ー 名	管理番号	備 考
φ50、φ75、φ100 (JWWA K 145)、(PTC K 13)	積 水 化 学 工 業 (株)	30-4	

**スピゴットフランジアダプタ FCD RF10K**

口 径 ・ 規 格	メ ー カ ー 名	管理番号	備 考
φ75、φ100 (JWWA K 145)、(PTC K 13)	(株) クボタケミックス	15-4	

**スピゴットフランジアダプタ FCD GF10K**

口 径 ・ 規 格	メ ー カ ー 名	管理番号	備 考
φ75、φ100 (PTC K 13)	(株) クボタケミックス	15-4	

**スピゴットフランジアダプタ SUS RF10K**

口 径 ・ 規 格	メ ー カ ー 名	管理番号	備 考
φ50、φ75、φ100 (JWWA K 145)、(PTC K 13)	(株) クボタケミックス	15-4	
	積 水 化 学 工 業 (株)	30-4	

**スピゴットフランジアダプタ SUS GF10K**

口 径 ・ 規 格	メ ー カ ー 名	管理番号	備 考
φ50、φ75、φ100 (JWWA K 145)、(PTC K 13)	(株) クボタケミックス	15-4	
	積 水 化 学 工 業 (株)	30-4	



**スピゴット レデューサ**

口 径 ・ 規 格	メ ー カ ー 名	管 理 番 号	備 考
$\phi 75 \times \phi 50$ $\phi 100 \times \phi 50$ 、 $\phi 75$ (JWWA K 145)、(PTC K 13)	(株) クボタケミックス	15-4	
	積水化学工業(株)	30-4	

**スピゴット キャップ**

口 径 ・ 規 格	メ ー カ ー 名	管 理 番 号	備 考
$\phi 50$ 、 $\phi 75$ 、 $\phi 100$ (JWWA K 145)、(PTC K 13)	(株) クボタケミックス	15-4	
	積水化学工業(株)	30-4	

(1-2-5) 水道配水用ポリエチレン管継手(メカニカル継手)

メカニカル ソケット HPP×HPP

口 径 ・ 規 格	メ ー カ ー 名	管理番号	備 考
φ50、φ75、φ100 (PTC G 30)	(株) 川 西 水 道 機 器	63-5	コア無し
	コ ス モ 工 機 (株)	20-5	
	大 成 機 工 (株)	31-5	グレー塗装 コア無し

メカニカル ソケット HPP×DCIP-K

口 径 ・ 規 格	メ ー カ ー 名	管理番号	備 考
φ75、φ100 (PTC G 30)	(株) 川 西 水 道 機 器	63-5	コア無し スッポン MPX MP-C
	コ ス モ 工 機 (株)	20-5	PCR
	大 成 機 工 (株)	31-5	グレー塗装 コア無し

**メカニカル ソケット HPP×VWP (SGP)**

口 径 ・ 規 格	メ ー カ ー 名	管理番号	備 考
φ50、φ75、φ100 (PTC G 30)	(株) 川 西 水 道 機 器	63-5	コア無し
	コ ス モ 工 機 (株)	20-5	
	大 成 機 工 (株)	31-5	グレー塗装 コア無し

**メカニカル レデューサ**

口 径 ・ 規 格	メ ー カ ー 名	管理番号	備 考
φ75×φ50 φ100×φ75 (PTC G 30)	(株) 川 西 水 道 機 器	63-5	コア無し
	コ ス モ 工 機 (株)	20-5	
	大 成 機 工 (株)	31-5	グレー塗装 コア無し φ75×φ50 未登録

**メカニカル径違異種管ソケット DCIP-K×HPP**

口 径 ・ 規 格	メ ー カ ー 名	管理番号	備 考
φ75×φ50 φ100×φ50、φ75 φ150×φ50、φ75、φ100 (メカ規格)	(株) 川 西 水 道 機 器	63-5	コア無し スッポン MPX MC-P-K
	コ ス モ 工 機 (株)	20-5	
	大 成 機 工 (株)	31-5	グレー塗装 コア無し

**メカニカル径違異種管ソケット HPP×VWP (SGP)**

口 径 ・ 規 格	メ ー カ ー 名	管理番号	備 考
φ75×φ50 φ100×φ75 (メ-カ-規格)	(株) 川 西 水 道 機 器	63-5	コア無し
	コ ス モ 工 機 (株)	20-5	
	大 成 機 工 (株)	31-5	グレー塗装 コア無し

**メカニカル径違異種管ソケット VWP (SGP)×HPP**

口 径 ・ 規 格	メ ー カ ー 名	管理番号	備 考
φ75×φ50 φ100×φ75 (メ-カ-規格)	(株) 川 西 水 道 機 器	63-5	コア無し

**メカニカル キャップ**

口 径 ・ 規 格	メ ー カ ー 名	管理番号	備 考
φ50、φ75、φ100 (PTC G 30)	(株) 川 西 水 道 機 器	63-5	コア無し
	コ ス モ 工 機 (株)	20-5	φ75 水抜き用プラグ追加
	大 成 機 工 (株)	31-5	グレー塗装 コア無し

(1-2-6) 水道配水用ポリエチレン管継手 (PE挿し口付き継手)

PE挿し口付きフランジ付きT字管 FCD GF7.5K

口 径 ・ 規 格	メ ー カ ー 名	管理番号	備 考
φ75×φ75 φ100×φ75 (PTC G 32)	(株) クボタケミックス	15-6	L寸法(延長)変更 φ75×φ75 L=730 φ100×φ75 L=820
	(株) 清水合金製作所	25-6	
	積水化学工業(株)	30-6	

(1-2-7) 水道配水用ポリエチレン管継手(金属継手)

金属継手変換ソケット ISO×JIS HP

口 径 ・ 規 格	メ ー カ ー 名	管理番号	備 考
φ50×φ50 (PTC B 21)	栗 本 商 事 (株)	16-8	
	(株) タ ブ チ	37-8	
	(株) 日 邦 バ ル ブ	40-8	
	前 澤 給 装 工 業 (株)	50-8	
	前 田 バ ル ブ 工 業 (株)	52-8	

金属継手おねじ付きソケット 回転型

口 径 ・ 規 格	メ ー カ ー 名	管理番号	備 考
φ50×φ40、φ50 (PTC B 21)	栗 本 商 事 (株)	16-8	
	(株) タ ブ チ	37-8	φ50×φ40 未登録
	(株) 日 邦 バ ル ブ	40-8	φ50×φ40 未登録
	前 澤 給 装 工 業 (株)	50-8	構成部品：ワッシャー 無し
	前 田 バ ル ブ 工 業 (株)	52-8	

金属継手分止水栓用ソケット 回転型

口 径 ・ 規 格	メ ー カ ー 名	管 理 番 号	備 考
φ50 (PTC B 21)	栗 本 商 事 (株)	16-8	
	(株) 日 邦 バ ル プ	40-8	
	前 澤 給 装 工 業 (株)	50-8	構成部品：ワッシャー 無し、パッキンタイプ 変更
	前 田 バ ル プ 工 業 (株)	52-8	

**(1-2-8) 水道配水用ポリエチレン管継手(離脱防止付ネジ込み継手)**

**離脱防止付ネジ込み継手 径違いソケット HPP×VWP用 インコア付**

口 径 ・ 規 格	メ ー カ ー 名	管理番号	備 考
φ50×φ20、φ25、φ30、φ40 (メ-カ-規格)	(株) 川 西 水 道 機 器	1-103	SKX ソケット(異種管用) インコア、ホリスリーブ付

**離脱防止付ネジ込み継手 ソケット HPP×PP用 インコア付**

口 径 ・ 規 格	メ ー カ ー 名	管理番号	備 考
φ50×φ20、φ25、φ30、φ40 (メ-カ-規格)	(株) 川 西 水 道 機 器	1-103	SKX ソケット(異種管用) インコア、ホリスリーブ付



(1-2-9) 水道配水用ポリエチレン管浸透防止材料(浸透防止スリーブ)

HPP専用浸透防護スリーブ

口 径 ・ 規 格	メ ー カ ー 名	管理番号	備 考
φ50、φ75、φ100 (PTC規格)	サ ン エ ス 護 謨 工 業 (株)	61-11	黒文字
	ヨ ツ ギ (株)	58-11	黒文字 PTC協会マーク有り

(1-3-1) 水道用耐衝撃性硬質塩化ビニル管直管

直管 (HI-VWP)

口 径 ・ 規 格	メ ー カ ー 名	管 理 番 号	備 考
φ13、φ16、φ20、φ25、φ30、φ40、 φ50、φ65、φ75、φ100、φ125、φ 150 (JIS K 6742)、(AS規格)	(株) クボタケミックス	1-1	
	積水化学工業(株)	1-2	

**(1-3-2) 水道用耐衝撃性硬質塩化ビニル管継手**

**H I-T S継手 ソケット**

口 径 ・ 規 格	メ ー カ ー 名	管理番号	備 考
φ13、φ16、φ20、φ25、φ30、φ40、 φ50 (JIS K 6743)、(AS 規格)	(株) クボタケミックス	1-4	
	積 水 化 学 工 業 (株)	1-5	

**H I-T S継手 径違いソケット**

口 径 ・ 規 格	メ ー カ ー 名	管理番号	備 考
φ20×φ13、φ16 φ25×φ13～φ20 φ30×φ13、φ20、φ25 φ40×φ20～φ30 φ50×φ25～φ40 (JIS K 6743)、(AS 規格)	(株) クボタケミックス	1-4	φ30×φ13 未承認
	積 水 化 学 工 業 (株)	1-5	

**H I-T S継手 エルボ**

口 径 ・ 規 格	メ ー カ ー 名	管理番号	備 考
φ13、φ16、φ20、φ25、φ30、φ40、 φ50 (JIS K 6743)、(AS 規格)	(株) クボタケミックス	1-4	
	積 水 化 学 工 業 (株)	1-5	

### HI-TS継手 径違いエルボ

口 径 ・ 規 格	メ ー カ ー 名	管 理 番 号	備 考
$\phi 20 \times \phi 13$ $\phi 25 \times \phi 13$ 、 $\phi 20$ (メ-カ-規格)	(株)クボタケミックス	1-4	$\phi 25 \times \phi 13$ 、 $\phi 20$ 未承認
	積水化学工業(株)	1-5	

### HI-TS継手 チーズ

口 径 ・ 規 格	メ ー カ ー 名	管 理 番 号	備 考
$\phi 13$ 、 $\phi 16$ 、 $\phi 20$ 、 $\phi 25$ 、 $\phi 30$ 、 $\phi 40$ 、 $\phi 50$ (JIS K 6743)、(AS 規格)	(株)クボタケミックス	1-4	
	積水化学工業(株)	1-5	

### HI-TS継手 径違いチーズ

口 径 ・ 規 格	メ ー カ ー 名	管 理 番 号	備 考
$\phi 20 \times \phi 13$ 、 $\phi 16$ $\phi 25 \times \phi 13 \sim \phi 20$ $\phi 30 \times \phi 13 \sim \phi 25$ $\phi 40 \times \phi 13 \sim \phi 30$ $\phi 50 \times \phi 13 \sim \phi 40$ (JIS K 6743)、(AS 規格)	(株)クボタケミックス	1-4	
	積水化学工業(株)	1-5	

### HI-TS継手 キャップ

口 径 ・ 規 格	メ ー カ ー 名	管 理 番 号	備 考
$\phi 13$ 、 $\phi 16$ 、 $\phi 20$ 、 $\phi 25$ 、 $\phi 30$ 、 $\phi 40$ 、 $\phi 50$ 、 $\phi 75$ 、 $\phi 100$ 、 $\phi 125$ 、 $\phi 150$ (JIS K 6743)、(メ-カ-規格)	(株)クボタケミックス	1-4	$\phi 65$ 、 $\phi 125$ 未承認
	積水化学工業(株)	1-5	$\phi 65$ 、 $\phi 125$ 未承認

**HI-TS継手 ユニオンソケット (HIユニオンソケット)**

口 径 ・ 規 格	メ ー カ ー 名	管 理 番 号	備 考
φ13、φ16、φ20、φ25、φ30、φ40、 φ50	(株)クボタケミックス	1-4	
(JIS K 6743)	積 水 化 学 工 業 (株)	1-5	

(1-3-3) 水道用硬質塩化ビニル管用鋳鉄製継手

離脱防止継手V形

口 径 ・ 規 格	メ ー カ ー 名	管 理 番 号	備 考
φ50、φ75、φ100、φ125、φ150 (メ-カ-規格)	(株)クボタケミックス	1-4	
	積 水 化 学 工 業 (株)	1-5	

(1-3-4) 水道用硬質塩化ビニル管用鋳鉄製継手（離脱防止機能付）・内外面粉体塗装

鋳鉄製継手丁字管（離脱防止機能付）

口 径 ・ 規 格	メ ー カ ー 名	管理番号	備 考
$\phi 50 \times \phi 50$ $\phi 75 \times \phi 50$ 、 $\phi 75$ $\phi 100 \times \phi 50 \sim \phi 100$ 、 $\phi 150 \times \phi 50 \sim \phi 150$ (メ-カ-規格)	コ ス モ 工 機 (株)	1-78	ボルト：フッ素合金
	大 成 機 工 (株)	1-68	ボルト：SUS403

鋳鉄製継手フランジ付丁字管（離脱防止機能付）

口 径 ・ 規 格	メ ー カ ー 名	管理番号	備 考
$\phi 50 \times \phi 50$ $\phi 75 \times \phi 50$ 、 $\phi 75$ $\phi 100 \times \phi 50 \sim \phi 100$ $\phi 150 \times \phi 50 \sim \phi 150$ (メ-カ-規格)	コ ス モ 工 機 (株)	1-79	ボルト：フッ素合金
	大 成 機 工 (株)	1-69	ボルト：SUS403

鋳鉄製継手フランジ付台付丁字管（離脱防止機能付）

口 径 ・ 規 格	メ ー カ ー 名	管理番号	備 考
$\phi 75 \times \phi 75$ $\phi 100 \times \phi 75$ $\phi 150 \times \phi 75$ (メ-カ-規格)	コ ス モ 工 機 (株)	1-80	ボルト：フッ素合金
	大 成 機 工 (株)	1-70	ボルト：SUS403

鑄鉄製継手片受フランジ（離脱防止機能付）

口 径 ・ 規 格	メ ー カ ー 名	管 理 番 号	備 考
$\phi 50$ 、 $\phi 75$ 、 $\phi 100$ 、 $\phi 150$ （メ-カ-規格）	コ ス モ 工 機 (株)	1-87	ボルト：フッ素合金
	大 成 機 工 (株)	1-76	ボルト：SUS403



(1-3-5) 水道用硬質塩化ビニル管用鑄鉄製異種管継手（離脱防止機能付）・内外面粉体塗装

VCジョイント（離脱防止機能付）

口 径 ・ 規 格	メ ー カ ー 名	管理番号	備 考
φ75、φ100、φ150 (メカ規格)	コ ス モ 工 機 (株)	1-81	ボルト：フッ素合金
	大 成 機 工 (株)	1-71	ボルト：SUS403
	(株) 川 西 水 道 機 器	1-109	ボルト：防食合金 B.N

VSジョイント（離脱防止機能付）

口 径 ・ 規 格	メ ー カ ー 名	管理番号	備 考
φ50、φ75、φ100、φ150 (メカ規格)	コ ス モ 工 機 (株)	1-82	ボルト：フッ素合金
	大 成 機 工 (株)	1-72	ボルト：SUS403

径違VCジョイント（離脱防止機能付）

口 径 ・ 規 格	メ ー カ ー 名	管理番号	備 考
φ75×φ50 φ100×φ50、φ75、 φ150×φ50、φ75、φ100 φ200×φ75、φ100 (メカ規格)	コ ス モ 工 機 (株)	1-85	ボルト：フッ素合金
	大 成 機 工 (株)	1-65	ボルト：SUS403 φ200×φ75、φ100 製品無
	(株) 川 西 水 道 機 器	1-110	φ200×φ75、φ100 未承認 ボルト：防食合金 B.N

**径違VSジョイント（離脱防止機能付）**

口 径 ・ 規 格	メ ー カ ー 名	管 理 番 号	備 考
$\phi 75 \times \phi 50$ $\phi 100 \times \phi 50$ 、 $\phi 75$ $\phi 150 \times \phi 50$ 、 $\phi 75$ 、 $\phi 100$ （メ-カ-規格）	コ ス モ 工 機 (株)	1-84	ボルト：フッ素合金
	大 成 機 工 (株)	1-74	ボルト：SUS403

(1-3-6) 水道用硬質塩化ビニル管用鋳鉄製異種管継手・内面粉体塗装

CVS

口 径 ・ 規 格	メ ー カ ー 名	管理番号	備 考
φ 50、φ 75、φ 100、φ 125、φ 150 (メ-カ-規格)	ク ロ ダ イ ト 工 業 (株)	1-54	・FSA ボルト・ナット

CVS-A (ACP 旧規格 1 種用)

口 径 ・ 規 格	メ ー カ ー 名	管理番号	備 考
φ 250、φ 300 (メ-カ-規格)	ク ロ ダ イ ト 工 業 (株)	1-54	・FSA ボルト・ナット

CVS-A (ACP 新規格 1 種用)

口 径 ・ 規 格	メ ー カ ー 名	管理番号	備 考
φ 50、φ 75、φ 100、φ 125、φ 150、 φ 200、φ 250、φ 300 (メ-カ-規格)	ク ロ ダ イ ト 工 業 (株)	1-54	・FSA ボルト・ナット

(1-3-7) 水道用硬質塩化ビニル管継手 (離脱防止付ネジ込み継手)

離脱防止付ネジ込み継手 ソケット VWP用

口 径 ・ 規 格	メ ー カ ー 名	管理番号	備 考
φ13、φ16、φ20、φ25、φ30、φ40、 φ50 (メ-カ-規格)	(株) 川 西 水 道 機 器	1-103	SKX(標準サイズ)
			φ16 未承認
	(株) リ ケ ン	1-104	HI-LA マルチ
			φ13 未承認

※HI-LA マルチはSSS(特寸ソケット)で、本体、ナットはエポキシ樹脂コート、パッキンはNBRである。

離脱防止付ネジ込み継手 径違いソケット VWP用

口 径 ・ 規 格	メ ー カ ー 名	管理番号	備 考
φ20×φ13 φ25×φ13~φ20 φ30×φ20~φ25 φ40×φ20~φ30 φ50×φ20~φ40 (メ-カ-規格)	(株) 川 西 水 道 機 器	1-103	SKX

離脱防止付ネジ込み継手 ソケット VWP×SGP用

口 径 ・ 規 格	メ ー カ ー 名	管理番号	備 考
φ13×15A、φ16×15A φ20×20A、φ25×25A φ30×32A、φ40×40A φ50×50A (メ-カ-規格)	(株) 川 西 水 道 機 器	1-103	SKX(標準サイズ)
			φ16×15A 未承認
	(株) リ ケ ン	1-104	HI-LA マルチ
			φ13×15A 未承認

※HI-LA マルチはSSS(特寸ソケット)で、本体、ナットはエポキシ樹脂コート、パッキンはNBRである。

離脱防止付ネジ込み継手 径違いソケット VWP×SGP用

口 径 ・ 規 格	メ ー カ ー 名	管 理 番 号	備 考
φ13×20A、25A φ20×15A、25A～50A φ25×15A、20A、32A～50A φ30×20A、25A、40A、50A φ40×20A～32A、50A φ50×20A～40A (メ-カ-規格)	(株) 川 西 水 道 機 器	1-103	SKX

(1-3-8) 水道用硬質塩化ビニル管継手（伸縮継手等）

伸縮継手(HI) (樹脂製)

口 径 ・ 規 格	メ ー カ ー 名	管理番号	備 考
適応管：塩ビ、鋼管、ポリ $\phi 16$ 、15A、 $\phi 13$ $\phi 28$ 、25A、 $\phi 25$ $\phi 35$ 、32A、 $\phi 30$ $\phi 40$ 、40A、 $\phi 40$ $\phi 50$ 、50A、 $\phi 50$ (メカ規格)	ア ロ ン 化 成 (株)	1-63	
適応管：鋼管、ポリ 20A、 $\phi 20$ (メカ規格)			
適応管：塩ビ管 $\phi 13$ 、 $\phi 20$ 、 $\phi 25$ 、 $\phi 30$ (メカ規格)			
適応管：塩ビ、鋼管、ポリ $\phi 13$ 、10A、 $\phi 10$ $\phi 16$ 、15A、 $\phi 13$ $\phi 40$ 、40A、 $\phi 40$ $\phi 50$ 、50A、 $\phi 50$ (メカ規格)	前 澤 化 成 工 業 (株)	1-8	
適応管：鋼管、ポリ 20A、 $\phi 20$ 25A、 $\phi 25$ 32A、 $\phi 30$ (メカ規格)			
適応管：塩ビ管 $\phi 20$ 、 $\phi 25$ 、 $\phi 30$ (メカ規格)			

**伸縮継手用離脱防止金具 スーパーロックD型**

口 径 ・ 規 格	メ ー カ ー 名	管 理 番 号	備 考
φ 50、φ 75、φ 100、φ 150 (メ-カ-規格)	ク ロ ダ イ ト 工 業 (株)	1-59	

(1-3-9) 水道用硬質塩化ビニル管継手(ワンタッチ式金属継手) ※SGP は接合不可

ワンタッチ式金属継手 VVソケット

口 径 ・ 規 格	メ ー カ ー 名	管理番号	備 考
φ13、φ20、φ25、φ30、φ40、φ50 (メカ規格)	名古屋バルブ工業(株)	1-56	
	前澤給装工業(株)	1-89	
	前田バルブ工業(株)	1-90	

ワンタッチ式金属継手 VVエルボ 90°

口 径 ・ 規 格	メ ー カ ー 名	管理番号	備 考
φ13、φ20、φ25、φ30、φ40、φ50 (メカ規格)	名古屋バルブ工業(株)	1-56	
	前澤給装工業(株)	1-89	
	前田バルブ工業(株)	1-90	



**ワンタッチ式金属継手 メータ用ユニオンソケット（VP用）**

口 径 ・ 規 格	メ ー カ ー 名	管 理 番 号	備 考
φ13、φ20、φ25 (メ-カ-規格)	名 古 屋 バ ル ブ 工 業 (株)	1-56	
	前 澤 給 装 工 業 (株)	1-89	メ-タ用ソケット
	前 田 バ ル ブ 工 業 (株)	1-90	Vメ-タ用ソケット

**ワンタッチ式金属継手 分止水栓用直結ソケット（VP用）**

口 径 ・ 規 格	メ ー カ ー 名	管 理 番 号	備 考
φ50 (メ-カ-規格)	名 古 屋 バ ル ブ 工 業 (株)	1-98	
	(株) 日 邦 バ ル ブ	1-100	
	前 澤 給 装 工 業 (株)	1-97	
	前 田 バ ル ブ 工 業 (株)	1-99	

(1-4-1) 水道用硬質塩化ビニルライニング鋼管直管  
直管 (SGP-VB)

口 径 ・ 規 格	メ ー カ ー 名	管 理 番 号	備 考
15A、20A、25A、32A、40A、50A、65A、 80A、100A、125A、150A (JWWA K 116)	(株) 協 成	1-102	
	J F E ス チ ー ル (株)	1-12	
	日 本 製 鉄 (株)	1-13	
	積 水 化 学 工 業 (株)	1-15	

(1-4-2) 水道用硬質塩化ビニルライニング鋼管用管端防食継手

エルボ 90°

口 径 ・ 規 格	メ ー カ ー 名	管理番号	備 考
15A、20A、25A、32A、40A、50A、65A、 80A、100A、125A、150A (JPF MP 003)	J F E 継 手 (株)	1-91	
	積 水 化 学 工 業 (株)	1-93	
	(株) プ ロ テ リ ア ル	1-92	

ソケット

口 径 ・ 規 格	メ ー カ ー 名	管理番号	備 考
15A、20A、25A、32A、40A、50A、65A、 80A、100A、125A、150A (JPF MP 003)	J F E 継 手 (株)	1-91	
	積 水 化 学 工 業 (株)	1-93	
	(株) プ ロ テ リ ア ル	1-92	

### 径違いソケット

口 径 ・ 規 格	メ ー カ ー 名	管 理 番 号	備 考
50A×40A (JPF MP 003)	J F E 継 手 (株)	1-91	
	積 水 化 学 工 業 (株)	1-93	
	(株) プ ロ テ リ ア ル	1-92	

### ニップル

口 径 ・ 規 格	メ ー カ ー 名	管 理 番 号	備 考
15A、20A、25A、32A、40A、50A、65A、 80A、100A、125A、150A (JPF MP 003)	J F E 継 手 (株)	1-91	
	積 水 化 学 工 業 (株)	1-93	
	(株) プ ロ テ リ ア ル	1-92	

**プラグ**

口 径 ・ 規 格	メ ー カ ー 名	管 理 番 号	備 考
15A、20A、25A、32A、40A、50A、65A、 80A、100A、125A、150A (JPF MP 003)	J F E 継 手 (株)	1-91	125A、150A 未承認
	積 水 化 学 工 業 (株)	1-93	
	(株) プ ロ テ リ ア ル	1-92	

**鋼管用継手 管端防食コア**

口 径 ・ 規 格	メ ー カ ー 名	管 理 番 号	備 考
15A、20A、25A、32A、40A、50A、65A、 80A、100A、125A、150A (メ-カ-規格)	積 水 化 学 工 業 (株)	1-19	

(1-4-3) 水道用硬質塩化ビニルライニング鋼管継手（離脱防止付ネジ込み継手）

離脱防止付ネジ込み継手 ソケット SGP用

口 径 ・ 規 格	メ ー カ ー 名	管理番号	備 考
15A、20A、25A、32A、40A、50A (メ-カ-規格)	(株) 川 西 水 道 機 器	1-103	SKX(標準サイズ)
	(株) リ ケ ン	1-104	HI-LA マルチ

※HI-LA マルチはSSS(特寸ソケット)で、本体、ナットはエポキシ樹脂コート、パッキンはNBRである。

離脱防止付ネジ込み継手 径違いソケット SGP用

口 径 ・ 規 格	メ ー カ ー 名	管理番号	備 考
20A×15A 25A×15A~20A 30A×20A~25A 40A×20A~32A 50A×20A~40A (メ-カ-規格)	(株) 川 西 水 道 機 器	1-103	SKX

離脱防止付ネジ込み継手 ソケット SGP×PP用

口 径 ・ 規 格	メ ー カ ー 名	管理番号	備 考
15A×φ13、20A×φ20 25A×φ25、32A×φ30 40A×φ40、50A×φ50 (メ-カ-規格)	(株) 川 西 水 道 機 器	1-103	SKX(標準サイズ)
	(株) リ ケ ン	1-104	HI-LA マルチ

※HI-LA マルチはSSS(特寸ソケット)で、本体、ナットはエポキシ樹脂コート、パッキンはNBRである。

離脱防止付ネジ込み継手 径違いソケット SGP×PP用

口 径 ・ 規 格	メ ー カ ー 名	管 理 番 号	備 考
15A×φ20、φ25 20A×φ13、φ25～φ50 25A×φ13、φ20、φ30～φ50 32A×φ20、φ25、φ40、φ50 40A×φ20～φ30、φ50 50A×φ20～φ40 (メ-カ-規格)	(株) 川 西 水 道 機 器	1-103	SKX

(1-4-4) 水道用硬質塩化ビニルライニング鋼管防食材料(防食テープ)

防食テープ

口 径 ・ 規 格	メ ー カ ー 名	管 理 番 号	備 考
厚 0.4 mm×幅 50 mm×10m 巻き 生地：青色	積水マテリアルソリューションズ(株)	8-7	エスロンテープ#340



(1-5-1) 水道用ポリエチレン二層管直管

直管1種

口 径 ・ 規 格	メ ー カ ー 名	管 理 番 号	備 考
φ13、φ20、φ25、φ30、φ40、φ50 (JIS K 6762)	(株) イ ノ ア ッ ク 住 環 境	1-22	
	(株) ク ボ タ ケ ミ ッ ク ス	1-112	
	日 本 プ ラ ス チ ッ ク 工 業 (株)	1-62	

(1-5-2) 水道用ポリエチレン管金属継手(ワンタッチ式1種管用)

ワンタッチ式金属継手 PPオス

口 径 ・ 規 格	メ ー カ ー 名	管理番号	備 考
φ13、φ20、φ25、φ30、φ40、φ50 (メカ規格)	(株) タ ブ チ	1-101	
	名古屋バルブ工業(株)	1-56	
	(株) 日 邦 バ ル ブ	1-96	
	前 澤 給 装 工 業 (株)	1-89	
	前 田 バ ル ブ 工 業 (株)	1-90	

ワンタッチ式金属継手 PPメス

口 径 ・ 規 格	メ ー カ ー 名	管理番号	備 考
φ13、φ20、φ25、φ30、φ40、φ50 (メカ規格)	(株) タ ブ チ	1-101	
	名古屋バルブ工業(株)	1-56	
	(株) 日 邦 バ ル ブ	1-96	
	前 澤 給 装 工 業 (株)	1-89	
	前 田 バ ル ブ 工 業 (株)	1-90	

ワンタッチ式金属継手 メータ用ユニオンソケット

口 径 ・ 規 格	メ ー カ ー 名	管理番号	備 考
φ13、φ20、φ25、φ30、φ40 (メカ-規格)	(株) タ ブ チ	1-101	ポリワン継手 メータ用 1種 PEO-M1-L
	名古屋バルブ工業(株)	1-56	NY式ポリジョイント ユニオンソケット NY-HP11
	(株) 日 邦 バ ル ブ	1-96	ワンタッチ継手メータ 用 NOJ-M
	前澤給装工業(株)	1-89	Pワン継手 メータ用ソケット (φ13~φ25はC型) (φ30、40はB型)
	前田バルブ工業(株)	1-90	OPポリジョイント メータ用ユニオン

ワンタッチ式金属継手 PPソケット

口 径 ・ 規 格	メ ー カ ー 名	管理番号	備 考
φ13、φ20、φ25、φ30、φ40、φ50 (メカ-規格)	(株) タ ブ チ	1-101	
	名古屋バルブ工業(株)	1-56	
	(株) 日 邦 バ ル ブ	1-96	
	前澤給装工業(株)	1-89	
	前田バルブ工業(株)	1-90	

ワンタッチ式金属継手 PP径違いソケット

口 径 ・ 規 格	メ ー カ ー 名	管 理 番 号	備 考
$\phi 20 \times \phi 13$ $\phi 25 \times \phi 13$ 、 $\phi 20$ $\phi 30 \times \phi 13 \sim \phi 25$ $\phi 40 \times \phi 13 \sim \phi 30$ $\phi 50 \times \phi 13 \sim \phi 40$ (メ-カ-規格)	(株) タ ブ チ	1-101	$\phi 30 \times \phi 13$ 、 $\phi 40 \times \phi 13$ 、 $\phi 20$ $\phi 50 \times \phi 13 \sim \phi 25$ 未承認
	名古屋バルブ工業(株)	1-56	
	(株) 日 邦 バ ル ブ	1-96	$\phi 30 \times \phi 13$ $\phi 40 \times \phi 13$ $\phi 50 \times \phi 13$ 未承認
	前 澤 給 装 工 業 (株)	1-89	$\phi 40 \times \phi 13$ $\phi 50 \times \phi 13$ 未承認
	前 田 バ ル ブ 工 業 (株)	1-90	$\phi 40 \times \phi 13$ $\phi 50 \times \phi 13$ $\phi 50 \times \phi 20$ 未承認

ワンタッチ式金属継手 PPチーズ

口 径 ・ 規 格	メ ー カ ー 名	管 理 番 号	備 考
φ13、φ20、φ25、φ30、φ40、φ50 (メカ-規格)	(株) タ ブ チ	1-101	
	名 古 屋 バ ル プ 工 業 (株)	1-56	
	(株) 日 邦 バ ル プ	1-96	
	前 澤 給 装 工 業 (株)	1-89	φ13、φ20、φ25 未承認
	前 田 バ ル プ 工 業 (株)	1-90	φ13、φ20、φ25 未承認

ワンタッチ式金属継手 PP径違いチーズ

口 径 ・ 規 格	メ ー カ ー 名	管 理 番 号	備 考
φ20×φ13 φ25×φ13、φ20 φ30×φ13~φ25 φ40×φ13~φ30 φ50×φ13~φ40 (メカ-規格)	(株) タ ブ チ	1-101	
	名 古 屋 バ ル プ 工 業 (株)	1-56	
	(株) 日 邦 バ ル プ	1-96	
	前 澤 給 装 工 業 (株)	1-89	
	前 田 バ ル プ 工 業 (株)	1-90	φ25×φ13、φ20 未承認

ワンタッチ式金属継手 分止水栓用直結ソケット

口 径 ・ 規 格	メ ー カ ー 名	管理番号	備 考
φ13、φ20、φ25、φ30、φ40、φ50 (メカ-規格)	(株) タ ブ チ	1-101	
	名古屋バルブ工業(株)	1-56	
	(株) 日 邦 バ ル ブ	1-96	φ13 未承認
	前 澤 給 装 工 業 (株)	1-89	φ13 未承認
	前 田 バ ル ブ 工 業 (株)	1-90	φ13 未承認

ワンタッチ式金属継手 PPエルボ 90°

口 径 ・ 規 格	メ ー カ ー 名	管理番号	備 考
φ13、φ20、φ25、φ30、φ40、φ50 (メカ-規格)	(株) タ ブ チ	1-101	
	名古屋バルブ工業(株)	1-56	
	(株) 日 邦 バ ル ブ	1-96	
	前 澤 給 装 工 業 (株)	1-89	
	前 田 バ ル ブ 工 業 (株)	1-90	

ワンタッチ式金属継手 PPショートベンド 90°

口 径 ・ 規 格	メ ー カ ー 名	管 理 番 号	備 考
φ13、φ20、φ25 (メカ-規格)	(株) タ ブ チ	1-101	
	名 古 屋 バ ル プ 工 業 (株)	1-56	
	(株) 日 邦 バ ル プ	1-96	
	前 澤 給 装 工 業 (株)	1-89	
	前 田 バ ル プ 工 業 (株)	1-90	

ワンタッチ式金属継手 PPショートベンド 60°

口 径 ・ 規 格	メ ー カ ー 名	管 理 番 号	備 考
φ13、φ20、φ25 (メカ-規格)	(株) タ ブ チ	1-101	
	名 古 屋 バ ル プ 工 業 (株)	1-56	
	(株) 日 邦 バ ル プ	1-96	
	前 澤 給 装 工 業 (株)	1-89	
	前 田 バ ル プ 工 業 (株)	1-90	

ワンタッチ式金属継手 PPロングバンド 90°

口 径 ・ 規 格	メ ー カ ー 名	管 理 番 号	備 考
φ13、φ20、φ25 (メカ規格)	(株) タ ブ チ	1-101	
	名 古 屋 バ ル プ 工 業 (株)	1-56	
	(株) 日 邦 バ ル プ	1-96	
	前 澤 給 装 工 業 (株)	1-89	
	前 田 バ ル プ 工 業 (株)	1-90	

ワンタッチ式金属継手 PPロングバンド 60°

口 径 ・ 規 格	メ ー カ ー 名	管 理 番 号	備 考
φ13、φ20、φ25 (メカ規格)	(株) タ ブ チ	1-101	
	名 古 屋 バ ル プ 工 業 (株)	1-56	
	(株) 日 邦 バ ル プ	1-96	
	前 澤 給 装 工 業 (株)	1-89	
	前 田 バ ル プ 工 業 (株)	1-90	



ワンタッチ式金属継手 P P径違いショートベンド 90°

口 径 ・ 規 格	メ ー カ ー 名	管 理 番 号	備 考
φ20×φ13 (メ-カ-規格)	(株) タ ブ チ	1-101	
	(株) 日 邦 バ ル プ	1-96	
	前 澤 給 装 工 業 (株)	1-89	
	前 田 バ ル プ 工 業 (株)	1-90	

ワンタッチ式金属継手 P P径違いショートベンド 60°

口 径 ・ 規 格	メ ー カ ー 名	管 理 番 号	備 考
φ20×φ13 (メ-カ-規格)	(株) 日 邦 バ ル プ	1-96	
	前 澤 給 装 工 業 (株)	1-89	

ワンタッチ式金属継手 P P径違いロングベンド 90°

口 径 ・ 規 格	メ ー カ ー 名	管理番号	備 考
φ20×φ13 (メ-カ-規格)	(株) タ ブ チ	1-101	
	(株) 日 邦 バ ル プ	1-96	
	前 澤 給 装 工 業 (株)	1-89	
	前 田 バ ル プ 工 業 (株)	1-90	

ワンタッチ式金属継手 P P径違いロングベンド 60°

口 径 ・ 規 格	メ ー カ ー 名	管理番号	備 考
φ20×φ13 (メ-カ-規格)	(株) タ ブ チ	1-101	
	(株) 日 邦 バ ル プ	1-96	
	前 澤 給 装 工 業 (株)	1-89	
	前 田 バ ル プ 工 業 (株)	1-90	

ワンタッチ式金属継手 PP外ネジ（塩ビソケット）

口 径 ・ 規 格	メ ー カ ー 名	管理番号	備 考
φ13、φ20、φ25、φ30、φ40、φ50 (メカ規格)	名古屋バルブ工業(株)	1-56	
	前澤給装工業(株)	1-89	
	前田バルブ工業(株)	1-90	

ワンタッチ式金属継手 PVソケット

口 径 ・ 規 格	メ ー カ ー 名	管理番号	備 考
φ13、φ20、φ25、φ30、φ40、φ50 (メカ規格)	(株) タ ブ チ	1-101	
	名古屋バルブ工業(株)	1-56	
	(株) 日 邦 バ ル ブ	1-96	
	前澤給装工業(株)	1-89	
	前田バルブ工業(株)	1-90	

ワンタッチ式金属継手 PV径違いソケット

口 径 ・ 規 格	メ ー カ ー 名	管 理 番 号	備 考
$\phi 13 \times \phi 16V$ $\phi 20 \times \phi 13V$ 、 $\phi 16V$ 、 $\phi 25 \times \phi 13V$ 、 $\phi 20V$ 、 $\phi 50 \times \phi 20V$ 、 $\phi 25V$ 、 $\phi 40V$ (メ-カ-規格)	名古屋バルブ工業(株)	1-56	$\phi 25 \times \phi 13V$ 未承認
	前澤給装工業(株)	1-89	
	前田バルブ工業(株)	1-90	$\phi 50 \times \phi 20V$ 未承認
$\phi 20 \times \phi 13V$ $\phi 25 \times \phi 13V$ 、 $\phi 20V$ (メ-カ-規格)	(株) タ ブ チ	1-101	$\phi 25 \times \phi 13V$ $\phi 25 \times \phi 20V$ 未承認
	(株) 日 邦 バ ル ブ	1-96	

ワンタッチ式金属継手 PVエルボ 90°

口 径 ・ 規 格	メ ー カ ー 名	管 理 番 号	備 考
$\phi 13$ 、 $\phi 20$ 、 $\phi 25$ 、 $\phi 30$ 、 $\phi 40$ 、 $\phi 50$ (メ-カ-規格)	(株) タ ブ チ	1-101	
	名古屋バルブ工業(株)	1-56	
	(株) 日 邦 バ ル ブ	1-96	$\phi 50$ 未承認
	前澤給装工業(株)	1-89	
	前田バルブ工業(株)	1-90	

(1-5-3) 水道用ポリエチレン管金属継手《インコア有》(JWWA規格型1種管用)

PPロングバンド 60°

口 径 ・ 規 格	メ ー カ ー 名	管理番号	備 考
φ13、φ20、φ25 (企業団仕様)	栗 本 商 事 (株)	1-30	
φ13、φ20、φ25 (メ-カ-規格)	(株) タ ブ チ	1-55	
	前 田 バ ル ブ 工 業 (株)	1-26	

(1-5-4) 水道用ポリエチレン管継手（離脱防止付ネジ込み継手）

離脱防止付ネジ込み継手 ソケット PP用

口 径 ・ 規 格	メ ー カ ー 名	管理番号	備 考
φ13、φ20、φ25、φ30、φ40、φ50 (メ-カ-規格)	(株) 川 西 水 道 機 器	1-103	SKX(標準サイズ)
	(株) リ ケ ン	1-104	HI-LA マルチ

離脱防止付ネジ込み継手 径違いソケット PP用

口 径 ・ 規 格	メ ー カ ー 名	管理番号	備 考
φ20×φ13 φ25×φ13～φ20 φ30×φ20～φ25 φ40×φ20～φ30 φ50×φ20～φ40 (メ-カ-規格)	(株) 川 西 水 道 機 器	1-103	SKX

離脱防止付ネジ込み継手 ソケット PP×VWP用

口 径 ・ 規 格	メ ー カ ー 名	管理番号	備 考
φ13×φ13V、φ20、φ25、φ30、φ40、 φ50 (メ-カ-規格)	(株) 川 西 水 道 機 器	1-103	SKX(標準サイズ)
	(株) リ ケ ン	1-104	HI-LA マルチ φ13×φ13V 未承認

※HI-LA マルチはSSS(特寸ソケット)で、本体、ナットはエポキシ樹脂コート、パッキンはNBRである。

**離脱防止付ネジ込み継手 径違いソケット PP×VWP用**

口 径 ・ 規 格	メ ー カ ー 名	管理番号	備 考
$\phi 13 \times \phi 20V$ 、 $\phi 25V$ $\phi 20 \times \phi 13V$ 、 $\phi 25V \sim \phi 50V$ $\phi 25 \times \phi 13V$ 、 $\phi 20V$ 、 $\phi 30V$ 、 $\phi 50V$ $\phi 30 \times \phi 20V$ 、 $\phi 25V$ 、 $\phi 40V$ 、 $\phi 50V$ $\phi 40 \times \phi 20V \sim \phi 30V$ 、 $\phi 50V$ $\phi 50 \times \phi 20V \sim \phi 40V$ (メ-カ-規格)	(株) 川 西 水 道 機 器	1-103	SKX
$\phi 13 \times \phi 16V$ (メ-カ-規格)	(株) リ ケ ン	1-104	HI-LA マルチ

※HI-LA マルチはSSS(特寸ソケット)で、本体、ナットはエポキシ樹脂コート、パッキンはNBRである。

**離脱防止付ネジ込み継手 キャップ PP用 (ポリスリーブ付)**

口 径 ・ 規 格	メ ー カ ー 名	管理番号	備 考
15A、20A、25A、32A、40A、50A (メ-カ-規格)	(株) 川 西 水 道 機 器	1-111	SKX ハイブ°ェント° 50A はプラグ付

(1-6-1) メータ廻り

メータ用片落管

口 径 ・ 規 格	メ ー カ ー 名	管理番号	備 考
φ20×φ13M (メ-カ-規格)	栗 本 商 事 (株)	1-35	
	(株) 日 邦 バ ル プ	1-33	
	前 澤 給 装 工 業 (株)	1-34	
	前 田 バ ル プ 工 業 (株)	1-36	

メータブッシング

口 径 ・ 規 格	メ ー カ ー 名	管理番号	備 考
φ25×φ13M、φ20M (メ-カ-規格)	前 澤 給 装 工 業 (株)	1-38	
	前 田 バ ル プ 工 業 (株)	1-37	φ25×φ13M 未承認



### 径違伸縮ユニオン

口 径 ・ 規 格	メ ー カ ー 名	管理番号	備 考
φ20×φ13M (メ-カ-規格)	(株) 日 邦 バ ル プ	1-41	
	前 澤 給 装 工 業 (株)	1-40	
	前 田 バ ル プ 工 業 (株)	1-39	

### メータ伸縮ソケット

口 径 ・ 規 格	メ ー カ ー 名	管理番号	備 考
φ30、φ40 (メ-カ-規格)	(株) 日 邦 バ ル プ	1-42	
	前 澤 給 装 工 業 (株)	1-43	

### 鋼管シモク

口 径 ・ 規 格	メ ー カ ー 名	管理番号	備 考
φ13、φ20、φ25、φ30、φ40、φ50 (メ-カ-規格)	前 澤 給 装 工 業 (株)		

### 鋼管用ユニオンソケット

口 径 ・ 規 格	メ ー カ ー 名	管理番号	備 考
φ13、φ20、φ25、φ30、φ40、φ50 (メ-カ-規格)	前 澤 給 装 工 業 (株)		

**ガイド付き袋ナット**

口 径 ・ 規 格	メ ー カ ー 名	管理番号	備 考
φ13、φ20、φ25、φ30、φ40、φ50 (メ-カ-規格)	前 澤 給 装 工 業 (株)		

**袋ナット**

口 径 ・ 規 格	メ ー カ ー 名	管理番号	備 考
φ13、φ20、φ25、φ30、φ40、φ50 (メ-カ-規格)	前 澤 給 装 工 業 (株)		

**パッキン（協会形）**

口 径 ・ 規 格	メ ー カ ー 名	管理番号	備 考
φ13、φ20、φ25、φ30、φ40、φ50 (メ-カ-規格)	前 澤 給 装 工 業 (株)		

(1-7-1) フッ素合金ボルト・ナット

フッ素合金 T頭ボルト・ナット (K形用)

口 径 ・ 規 格	メ ー カ ー 名	管理番号	備 考
M16×85 (φ 75) M20×90 (φ100、φ150、φ200、 φ250) M20×100 (φ300、φ350) M20×110 (φ400、φ450、φ500) M20×120 (φ600) M24×120 (φ700、φ800) M30×130 (φ900、φ1000) (企業団技術仕様書)	ク ロ ダ イ ト 工 業 (株)	18-801	フッ素合金T頭ボルト、ナット (FSA)
	コ ス モ 工 機 (株)	20-801	T頭ボルト・ナット (FCDチタン合金、フッ素樹脂塗装)

フッ素合金 T頭ボルト・ナット (NS形用)

口 径 ・ 規 格	メ ー カ ー 名	管理番号	備 考
M16×100 (φ 75) M20×100 (φ100、φ150、φ200、 φ250、φ300、φ350) M20×110 (φ400、φ450) M20×125 (φ500、φ600) M24×145 (φ700、φ800) M30×155 (φ900、φ1000) (企業団技術仕様書)	ク ロ ダ イ ト 工 業 (株)	18-801	フッ素合金T頭ボルト、ナット (FSA)
	コ ス モ 工 機 (株)	20-801	T頭ボルト・ナット (FCDチタン合金、フッ素樹脂塗装) φ75、φ500~φ1000 未登録

**フッ素合金 六角ボルト・ナット 7.5K**

口 径 ・ 規 格	メ ー カ ー 名	管理番号	備 考
M16×75 (φ 75、φ100、φ150) M16×80 (φ200) M20×85 (φ250 M20×90 (φ300) M22×95 (φ350、φ400) M24×100 (φ450) M24×110 (φ500) M24×120 (φ600) M30×130 (φ700、φ800) M30×140 (φ900) M30×150 (φ1000) (企業団技術仕様書)	ク ロ ダ イ ト 工 業 (株)	18-801	フッ素合金六角ボルト、ナット (F S A) φ700~φ1000 未登録
	コ ス モ 工 機 (株)	20-801	六角ボルト・ナット (FCDチタン合金、フッ素樹脂塗装) φ900、φ1000 未登録

**フッ素合金 六角ボルト・ナット 10K**

口 径 ・ 規 格	メ ー カ ー 名	管理番号	備 考
M16×65 (φ 75、φ100) M20×75 (φ150、φ200) M22×80 (φ250、φ300) M22×85 (φ350) M24×100 (φ400、φ450、φ500) M30×110 (φ600、φ700) M30×120 (φ800、φ900) M30×140 (φ1000) (企業団技術仕様書)	ク ロ ダ イ ト 工 業 (株)	18-801	フッ素合金六角ボルト、ナット (F S A) φ1000 未登録
	コ ス モ 工 機 (株)	20-801	六角ボルト・ナット (FCDチタン合金、フッ素樹脂塗装) φ250~φ350 未登録 φ800~φ1000 未登録

**フッ素合金 六角ボルト・ナット 7.5K (PE管鑄鉄フランジ)**

口 径 ・ 規 格	メ ー カ ー 名	管理番号	備 考
M16×70 (φ 50) M16×80 (φ 75) M16×90 (φ100) (企業団技術仕様書)	ク ロ ダ イ ト 工 業 (株)	18-801	フッ素合金六角ボルト、ナット (F S A) φ100 未登録
	コ ス モ 工 機 (株)	20-801	六角ボルト・ナット (FCDチタン合金、フッ素樹脂塗装) φ100 未登録

**フッ素合金 六角ボルト・ナット 10K (PE管鑄鉄フランジ)**

口 径 ・ 規 格	メ ー カ ー 名	管理番号	備 考
M16×70 (φ 50) M16×80 (φ 75) M16×90 (φ100) (企業団技術仕様書)	ク ロ ダ イ ト 工 業 (株)	18-801	フッ素合金六角ボルト、ナット (F S A) φ100 未登録
	コ ス モ 工 機 (株)	20-801	六角ボルト・ナット (FCDチタン合金、フッ素樹脂塗装) φ100 未登録

**フッ素合金 六角ボルト・ナット 7.5K (PE管SUSフランジ)**

口 径 ・ 規 格	メ ー カ ー 名	管理番号	備 考
M16×75 (φ 50) M16×85 (φ 75) M16×100 (φ100) (企業団技術仕様書)	ク ロ ダ イ ト 工 業 (株)	18-801	フッ素合金六角ボルト、ナット (F S A) φ75、100 未登録
	コ ス モ 工 機 (株)	20-801	六角ボルト・ナット (FCDチタン合金、フッ素樹脂塗装) φ75、φ100 未登録

**フッ素合金 六角ボルト・ナット 10K (PE管SUSフランジ)**

口 径 ・ 規 格	メ ー カ ー 名	管理番号	備 考
M16×80 (φ 50) M16×90 (φ 75) M16×100 (φ100) (企業団技術仕様書)	ク ロ ダ イ ト 工 業 (株)	18-801	フッ素合金六角ボルト、ナット (F S A) φ75、100 未登録
	コ ス モ 工 機 (株)	20-801	六角ボルト・ナット (FCDチタン合金、フッ素樹脂塗装) φ75、φ100 未登録

# 2 弁 類

(2-1-1) ソフトシール仕切弁 (GX形)

水道用ソフトシール仕切弁 GX形両受タイプ 10K

口 径 ・ 規 格	メ ー カ ー 名	管理番号	備 考
φ75、φ100、φ150、φ200、φ250 (JWWA B 120) φ300、φ350 (JDP A G 1049)	株 ク ボ タ	14-401	φ350 新規登録
	株 栗 本 鐵 工 所	17-401	φ350 未登録
	株 清 水 合 金 製 作 所	25-401	φ350 未登録
	株 清 水 鐵 工 所	26-401	φ350 未登録
	角 田 鐵 工 株	27-401	φ350 未登録
	前 澤 工 業 株	51-401	φ350 新規登録
	宮 部 鐵 工 株	55-401	φ350 未登録

水道用ソフトシール仕切弁 GX形受挿シタイプ 10K

口 径 ・ 規 格	メ ー カ ー 名	管 理 番 号	備 考
<p>φ75、φ100、φ150、φ200、φ250、 φ300 (JWWA B 120 準拠)</p>	株 ク ボ タ	14-401	
	株 栗 本 鐵 工 所	17-401	
	株 清 水 合 金 製 作 所	25-401	
	株 清 水 鐵 工 所	26-401	
	角 田 鐵 工 株	27-401	
	前 澤 工 業 株	51-401	
	宮 部 鐵 工 株	55-401	



(2-1-2) ソフトシール仕切弁 (NS形)

水道用ソフトシール仕切弁 NS形両受タイプ 10K

口 径 ・ 規 格	メ ー カ ー 名	管 理 番 号	備 考
φ75、φ100、φ150、φ200、φ250 (JWWA B 120) φ300 (JWWA B 120 準拠)	株 ク ボ タ	14-401	
	株 栗 本 鐵 工 所	17-401	
	株 清 水 合 金 製 作 所	25-401	
	株 清 水 鐵 工 所	26-401	φ75~φ250 廃止
	角 田 鐵 工 株	27-401	φ75~φ250 廃止
	前 澤 工 業 株	51-401	φ75~φ250 廃止
	宮 部 鐵 工 株	55-401	φ75~φ250 廃止

水道用ソフトシール仕切弁 NS形受挿シタイプ 10K

口 径 ・ 規 格	メ ー カ ー 名	管 理 番 号	備 考
$\phi 75$ 、 $\phi 100$ 、 $\phi 150$ 、 $\phi 200$ 、 $\phi 250$ 、 $\phi 300$ (JWWA B 120 準拠)	株 ク ボ タ	14-401	
	株 栗 本 鐵 工 所	17-401	
	株 清 水 合 金 製 作 所	25-401	
	株 清 水 鐵 工 所	26-401	$\phi 75 \sim \phi 250$ 廃止
	角 田 鐵 工 株	27-401	$\phi 75 \sim \phi 250$ 廃止
	前 澤 工 業 株	51-401	$\phi 75 \sim \phi 250$ 廃止
	宮 部 鐵 工 株	55-401	$\phi 75 \sim \phi 250$ 廃止

(2-1-3) ソフトシール仕切弁 (フランジ形)

水道用ソフトシール仕切弁 FCD 7.5K

口 径 ・ 規 格	メ ー カ ー 名	管 理 番 号	備 考
<p>φ50、φ75、φ100 (JWWA B 120)</p>	(株) ク ボ タ	14-401	クボタソフトシール仕切弁 (浅層埋設対応型) SX-T 型
	(株) 栗 本 鐵 工 所	17-401	ソフトシール仕切弁 SE-1 PC
	清 水 工 業 (株)	24-401	SRF 形エクセルソフト仕切弁
	(株) 清 水 合 金 製 作 所	25-401	ニューホブ
	(株) 清 水 鐵 工 所	26-401	水道用ソフトシール仕切弁 SS-F 形
	角 田 鐵 工 (株)	27-401	スーパーソフトショット形 新型ソフトシール仕切弁
	前 澤 工 業 (株)	51-401	水道用ソフトシール仕切弁 ショット MSS
	宮 部 鐵 工 (株)	55-401	水道用ソフトシール仕切弁 C-タイトハルブフランジ形 MS-C 型

水道用ソフトシール仕切弁 FCD 10K

口 径 ・ 規 格	メ ー カ ー 名	管 理 番 号	備 考
<p>φ50、φ75、φ100 (JWWA B 120)</p>	<p>(株) ク ボ タ</p>	<p>14-401</p>	<p>クボタソフトシール仕切弁(浅層埋設対応型) SX-T 型</p>
	<p>(株) 栗 本 鐵 工 所</p>	<p>17-401</p>	<p>ソフトシール仕切弁 SE-1 PC</p>
	<p>清 水 工 業 (株)</p>	<p>24-401</p>	<p>SRF 形エクセルソフト仕切弁</p>
	<p>(株) 清 水 合 金 製 作 所</p>	<p>25-401</p>	<p>ニューホブ</p>
	<p>(株) 清 水 鐵 工 所</p>	<p>26-401</p>	<p>水道用ソフトシール仕切弁 SS-F 形</p>
	<p>角 田 鐵 工 (株)</p>	<p>27-401</p>	<p>スーパソフトショット形 新型ソフトシール仕切弁</p>
	<p>前 澤 工 業 (株)</p>	<p>51-401</p>	<p>水道用ソフトシール仕切弁 ショット MSS</p>
	<p>宮 部 鐵 工 (株)</p>	<p>55-401</p>	<p>水道用ソフトシール仕切弁 C-タイトハルブフランジ形 MS-C 型</p>

(2-1-4) ソフトシール仕切弁 (PE挿し口付)

PE挿し口付きソフトシール仕切弁 7.5K 一体形

口 径 ・ 規 格	メ ー カ ー 名	管 理 番 号	備 考
φ50、φ75、φ100 (PTC B 22)	(株) クボタケミックス	15-10	L 寸法 (延長) 変更 φ50 L=665 φ100 L=825
	清 水 工 業 (株)	24-10	
	(株) 清水合金製作所	25-10	
	(株) 清水鐵工所	26-10	
	角 田 鉄 工 (株)	27-10	
	前 澤 工 業 (株)	51-10	
	宮 部 鉄 工 (株)	55-10	

(2-2-1) バタフライ弁 (GX形通水式)・内外面粉体塗装

センターキャップ式バタフライ弁 GX形両受タイプ 10K 通水式 ロングスタンド付

口 径 ・ 規 格	メ ー カ ー 名	管理番号	備 考
φ400 (メカ規格)	(株) ク ボ タ	14-402	クボタ GENEX バタフライ弁 (ロングスタンドタイプ) BU-AGJ 形
	(株) 栗 本 鐵 工 所	17-402	手動式初期通水バタフライ弁 耐震 GX 形継手 延長スタンド付き BT-VT DCA
	(株) 清 水 合 金 製 作 所	25-402	充水機能付 GX バタ (ハイスタンド形)

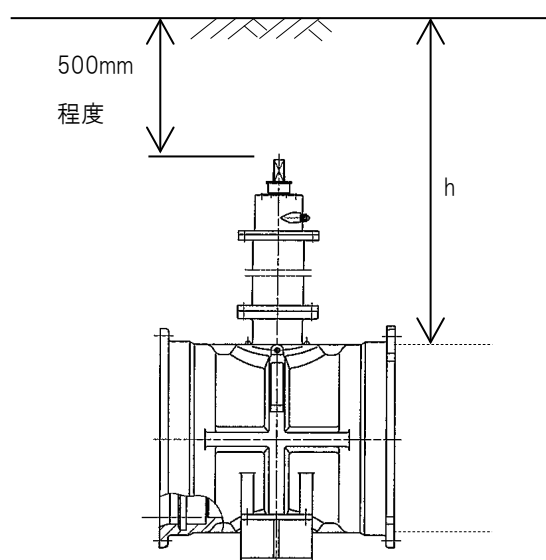

h は、標準土被りを表している。  
 センターキャップ式バタフライ弁は、標準土被りのとき、キャップ上端が左図の位置に調整された製品を承認している。  
 なお、各呼び径の標準土被りは次のとおりである。  
 呼び径 400～ 700 : h=1400mm  
 呼び径 800～1000 : h=1600mm

(2-2-2) バタフライ弁 (NS形通水式)・内外面粉体塗装

センターキャップ式バタフライ弁 NS形両受タイプ 7.5K 通水式 ロングスタンド付

口 径 ・ 規 格	メ ー カ ー 名	管理番号	備 考
φ400、φ450、φ500、φ600、φ700、φ800、φ900、φ1000 (メカ規格)	(株) ク ボ タ	14-402	クボタ耐震管路用(NS形) 充水バタフライ弁(ロングスタンドタイプ) BU-AN/BN形
	(株) 栗 本 鐵 工 所	17-402	手動式初期通水バタフライ弁 耐震 NS形継手 延長スタンド付き BT-VT DCA
	(株) 清 水 合 金 製 作 所	25-402	φ800~1000 登録なし 充水機能付 NS形バタハイスタント形 SP-NSZ型
	(株) 清 水 鐵 工 所	26-402	耐震 NS形バタフライ弁 ロングスタンド形(充水形) SP-NSZ型
	前 澤 工 業 (株)	51-402	φ1000 登録なし 耐震 NS形 Lo-TM ロングヨーク型 MBV-NS-LT

センターキャップ式バタフライ弁 NS形両受タイプ 10K 通水式 ロングスタンド付

口 径 ・ 規 格	メ ー カ ー 名	管理番号	備 考
φ400、φ450、φ500、φ600、φ700、φ800、φ900、φ1000 (メカ規格)	(株) ク ボ タ	14-402	クボタ耐震管路用(NS形) 充水バタフライ弁(ロングスタンドタイプ)BU-AN/BN形
	(株) 栗 本 鐵 工 所	17-402	手動式初期通水バタフライ弁 耐震 NS形継手 延長スタンド付き BT-VT DCA
	(株) 清 水 合 金 製 作 所	25-402	φ800~1000 登録なし 充水機能付 NS形バタハイスタント形 SP-NSZ型
	(株) 清 水 鐵 工 所	26-402	耐震 NS形バタフライ弁 ロングスタンド形(充水形) SP-NSZ型
	前 澤 工 業 (株)	51-402	φ900~1000 登録なし 耐震 NS形 Lo-TM ロングヨーク型 MBV-NS-LT

(2-3-1) 急速空気弁・内外面粉体塗装

急速空気弁フランジ付き 7.5K

口 径 ・ 規 格	メ ー カ ー 名	管理番号	備 考
<p>φ25 (JWWA B 137) (JWWA B 137 準拠)</p>	(株) ク ボ タ	14-403	H=279 mm
	清 水 工 業 (株)	24-403	H=224 mm
	(株) 清 水 合 金 製 作 所	25-403	H=228 mm
	(株) 清 水 鐵 工 所	26-403	H=240 mm
	角 田 鐵 工 (株)	27-403	H=280 mm
	(株) ハ ズ	43-403	H=259 mm
	富 士 鐵 工 (株)	47-403	H=317 mm
	前 澤 工 業 (株)	51-403	H=362 mm
	宮 部 鐵 工 (株)	55-403	H=231 mm



急速空気弁フランジ付き 10K

口 径 ・ 規 格	メ ー カ ー 名	管 理 番 号	備 考
<p>φ25 (JWWA B 137) (JWWA B 137 準拠)</p>	(株) ク ボ タ	14-403	H=278 mm
	清 水 工 業 (株)	24-403	H=224 mm
	(株) 清 水 合 金 製 作 所	25-403	H=228 mm
	(株) 清 水 鐵 工 所	26-403	H=240 mm
	角 田 鐵 工 (株)	27-403	H=279 mm
	(株) ハ ズ	43-403	H=333 mm
	富 士 鐵 工 (株)	47-403	H=317 mm
	前 澤 工 業 (株)	51-403	H=362 mm
	宮 部 鐵 工 (株)	55-403	H=231 mm

急速空気弁フランジ形 7.5K

口 径 ・ 規 格	メ ー カ ー 名	管 理 番 号	備 考
<p>φ75 (JWWA B 137) (JWWA B 137 準拠)</p>	(株) ク ボ タ	14-403	H=256 mm
	清 水 工 業 (株)	24-403	H=250 mm
	(株) 清 水 合 金 製 作 所	25-403	H=204 mm
	(株) 清 水 鐵 工 所	26-403	H=245 mm
	角 田 鐵 工 (株)	27-403	H=256 mm
	(株) ハ ズ	43-403	H=257 mm
	富 士 鐵 工 (株)	47-403	H=302 mm
	前 澤 工 業 (株)	51-403	H=250 mm
	宮 部 鐵 工 (株)	55-403	H=200 mm

急速空気弁フランジ形 10K

口 径 ・ 規 格	メ ー カ ー 名	管理番号	備 考
<p>φ75 (JWWA B 137) (JWWA B 137 準拠)</p>	(株) ク ボ タ	14-403	RE-B H=286 mm
	清 水 工 業 (株)	24-403	H=250 mm
	(株) 清 水 合 金 製 作 所	25-403	H=201 mm
	(株) 清 水 鐵 工 所	26-403	H=245 mm
	角 田 鐵 工 (株)	27-403	H=286 mm
	(株) ハ ズ	43-403	H=271 mm
	富 士 鐵 工 (株)	47-403	H=302 mm
	前 澤 工 業 (株)	51-403	H=265 mm
	宮 部 鐵 工 (株)	55-403	H=225 mm

(2-3-2) 小型空気弁

小型空気弁 7.5K

口 径 ・ 規 格	メ ー カ ー 名	管理番号	備 考
φ13、φ20、φ25 (企業団技術仕様書)	株 ク ボ タ	14-403	本体：FCD H=268~276
	株 日 邦 バ ル プ	40-403	H=215~220
	前 澤 給 装 工 業 株	50-403	ハンドル付 H=210~216
	前 澤 工 業 株	51-403	本体：SCS13 φ13、20 未登録 H=213

(2-4-1) 地下式消火栓・内外面粉体塗装

地下式消火栓 7.5K 単口

口 径 ・ 規 格	メ ー カ ー 名	管理番号	備 考
<p>φ75 (JWWA B 103) (JWWA B 103 準拠)</p>	(株) ク ボ タ	14-404	H=330 mm
	清 水 工 業 (株)	24-404	SFA 形 H=250 mm
	(株) 清 水 合 金 製 作 所	25-404	H=255 mm
	(株) 清 水 鐵 工 所	26-404	H=270 mm
	角 田 鐵 工 (株)	27-404	H=255 mm
	(株) ハ ズ	43-404	H=235 mm
	富 士 鐵 工 (株)	47-404	H=255 mm
	前 澤 工 業 (株)	51-404	H=355 mm (G.L~口金キャップ高)
	宮 部 鐵 工 (株)	55-404	MS-N II 型 H=250 mm

地下式消火栓 7.5K 双口

口 径 ・ 規 格	メ ー カ ー 名	管 理 番 号	備 考
φ100 (JWWA B 103) (JWWA B 103 準拠)	(株) 清 水 合 金 製 作 所	25-404	H=279 mm (G.L～スピンドル高)
	(株)           ハ           ズ	43-404	H=395 mm (G.L～口金キャップ高)
	富 士 鉄 工 (株)	47-404	H=395 mm (G.L～口金キャップ高)
	前 澤 工 業 (株)	51-404	H=395 mm (G.L～口金キャップ高)
	清 水 工 業 (株)	24-404	H=395 mm (G.L～口金キャップ高)

(2-4-2) アングルバルブ

アングルバルブ

口 径 ・ 規 格	メ ー カ ー 名	管 理 番 号	備 考
φ40×90°、45° φ50×90° φ65×90°、45° (メカ規格)	(株) 初 田 製 作 所	2-28	商号変更 ※商標は(株)横井製作所 のまま変更無し

(2-5-1) 副弁(補修弁)・内外面粉体塗装

副弁(ボール弁)レバー式 RF-GF 7.5K L=100

口 径 ・ 規 格	メ ー カ ー 名	管理番号	備 考
φ75 (JWWA B 126)	(株) ク ボ タ	14-405	
	清 水 工 業 (株)	24-405	
	(株) 清 水 合 金 製 作 所	25-405	
	(株) 清 水 鐵 工 所	26-405	
	角 田 鐵 工 (株)	27-405	
	(株) ハ ズ	43-405	
	富 士 鐵 工 (株)	47-405	
	前 澤 工 業 (株)	51-405	
	宮 部 鐵 工 (株)	55-405	BA-2S II 型



## 副弁（ボール弁）レバー式 RF-GF 7.5K L=150

口 径 ・ 規 格	メ ー カ ー 名	管 理 番 号	備 考
φ75 (JWWA B 126)	(株) ク ボ タ	14-405	
	清 水 工 業 (株)	24-405	
	(株) 清 水 合 金 製 作 所	25-405	
	(株) 清 水 鐵 工 所	26-405	
	角 田 鐵 工 (株)	27-405	
	(株) ハ ズ	43-405	
	富 士 鐵 工 (株)	47-405	
	宮 部 鐵 工 (株)	55-405	

副弁（ボール弁）レバー式 RF-GF 7.5K L=200

口 径 ・ 規 格	メ ー カ ー 名	管 理 番 号	備 考
φ100 (JWWA B 126)	株 克 ボ タ	14-405	
	株 清 水 合 金 製 作 所	25-405	
	株 清 水 鐵 工 所	26-405	
	角 田 鐵 工 株	27-405	
	株 ハ ズ	43-405	
	富 士 鐵 工 株	47-405	
	宮 部 鐵 工 株	55-405	
	清 水 工 業 株	24-405	

## 副弁（ボール弁）レバー式 RF-GF 10K L=100

口 径 ・ 規 格	メ ー カ ー 名	管理番号	備 考
φ75 (JWWA B 126)	清 水 工 業 (株)	24-405	
	(株) 清 水 合 金 製 作 所	25-405	
	(株) 清 水 鐵 工 所	26-405	
	角 田 鐵 工 (株)	27-405	
	(株) ハ ズ	43-405	
	富 士 鐵 工 (株)	47-405	
	宮 部 鐵 工 (株)	55-405	

## 副弁（ボール弁）レバー式 RF-GF 10K L=200

口 径 ・ 規 格	メ ー カ ー 名	管 理 番 号	備 考
φ75 (JWWA B 126)	(株) ク ボ タ	14-405	
	清 水 工 業 (株)	24-405	
	(株) 清 水 合 金 製 作 所	25-405	
	(株) 清 水 鐵 工 所	26-405	
	角 田 鐵 工 (株)	27-405	
	(株) ハ ズ	43-405	
	富 士 鐵 工 (株)	47-405	
	宮 部 鐵 工 (株)	55-405	

副弁（ボール弁）レバー式 RF-GF 10K L=250

口 径 ・ 規 格	メ ー カ ー 名	管 理 番 号	備 考
φ100 (JWWA B 126)	(株) ク ボ タ	14-405	
	(株) 清 水 合 金 製 作 所	25-405	
	(株) 清 水 鐵 工 所	26-405	
	角 田 鐵 工 (株)	27-405	
	(株) ハ ズ	43-405	
	富 士 鐵 工 (株)	47-405	
	宮 部 鐵 工 (株)	55-405	

(2-6-1) メータ廻り止水栓

開閉防止型ボール式止水栓 伸縮型

口 径 ・ 規 格	メ ー カ ー 名	管理番号	備 考
φ13 (企業団仕様)	前 澤 給 装 工 業 (株)	2-61	
	前 田 バ ル プ 工 業 (株)	2-59	

開閉防止型ボール式止水栓

口 径 ・ 規 格	メ ー カ ー 名	管理番号	備 考
φ20、φ25 (企業団仕様)	前 澤 給 装 工 業 (株)	2-61	
	前 田 バ ル プ 工 業 (株)	2-59	

**甲止水栓（吊りコマ式）**

口 径 ・ 規 格	メ ー カ ー 名	管理番号	備 考
φ13、φ20、φ25 (JWWA B 108)	栗 本 商 事 (株)	2-62	
	前 澤 給 装 工 業 (株)	2-63	
	前 田 バ ル プ 工 業 (株)	2-64	

**ボール止水栓 丸ハンドル H=0.45m**

口 径 ・ 規 格	メ ー カ ー 名	管理番号	備 考
φ25 (メ-カ-規格)	(株) 日 邦 バ ル プ	2-134	

**砲金製仕切弁**

口 径 ・ 規 格	メ ー カ ー 名	管理番号	備 考
φ30、φ40 (メ-カ-規格)	栗 本 商 事 (株)	2-76	
	前 澤 給 装 工 業 (株)	2-78	
	前 田 バ ル プ 工 業 (株)	2-77	

**(2-7-1) 逆止弁****逆止弁（ボール式）固定型**

口 径 ・ 規 格	メ ー カ ー 名	管理番号	備 考
φ13、φ20、φ25 (メカ規格)	(株) 日 邦 バ ル ブ	2-72	
	前 澤 給 装 工 業 (株)	2-71	
	前 田 バ ル ブ 工 業 (株)	2-97	φ20、φ25 未承認

**逆止弁（ボール式）伸縮型**

口 径 ・ 規 格	メ ー カ ー 名	管理番号	備 考
φ13、φ20、φ25 (メカ規格)	(株) 日 邦 バ ル ブ	2-72	
	前 田 バ ル ブ 工 業 (株)	2-97	φ13 未承認
φ30、φ40 (メカ規格)	(株) 日 邦 バ ル ブ	2-98	



**逆止弁（ボール式）伸縮型 フランジタイプ**

口 径 ・ 規 格	メ ー カ ー 名	管理番号	備 考
φ50 (メ-カ-規格)	(株) 日 邦 バ ル ブ	2-98	

**逆止弁付き伸縮ボール止水栓（パイプシャフト用）**

口 径 ・ 規 格	メ ー カ ー 名	管理番号	備 考
φ13、φ20 (メ-カ-規格)	(株) 日 邦 バ ル ブ	2-81	

(2-8-1) 連結管・メタル入りパッキン

連結管

口 径 ・ 規 格	メ ー カ ー 名	管理番号	備 考
φ20×180 φ25×150 (企業団仕様)	前 澤 給 装 工 業 (株)	2-67	

メタル入りパッキン

口 径 ・ 規 格	メ ー カ ー 名	管理番号	備 考
φ13、φ20、φ25、φ30、φ40、φ50 (メ-カ-規格)	(株) タ ブ チ	2-90	
	(株) 日 邦 バ ル ブ	2-75	
	前 澤 給 装 工 業 (株)	2-73	
	前 田 バ ル ブ 工 業 (株)	2-74	

# 3 仕切弁室等

**(3-1-1) 円形1号(φ250)仕切弁室****鉄蓋(アイボルト付)**

口 径 ・ 規 格	メ ー カ ー 名	管 理 番 号	備 考
円形1号 150H	ス ズ テ ッ ク (株)	64-501	
	(株) ダ イ モ ン	36-501	
	長 島 鋳 物 (株)	38-501	閉塞板付き構造に変更
	日 之 出 水 道 機 器 (株)	44-501	蓋枠の形状変更 リップ内蔵 ボルト穴12箇所

**レジンコンクリート製 上部壁A**

口 径 ・ 規 格	メ ー カ ー 名	管 理 番 号	備 考
円形1号 150H	ス ズ テ ッ ク (株)	64-520	
	(株) ダ イ モ ン	36-520	
	長 島 鋳 物 (株)	38-520	
	日 之 出 水 道 機 器 (株)	44-520	

レジンコンクリート製 中部壁B

口 径 ・ 規 格	メ ー カ ー 名	管 理 番 号	備 考
円形1号 100H、200H、300H	ス ズ テ ッ ク (株)	64-520	
	(株) ダ イ モ ン	36-520	
	長 島 鋳 物 (株)	38-520	
	日 之 出 水 道 機 器 (株)	44-520	

レジンコンクリート製 下部壁C

口 径 ・ 規 格	メ ー カ ー 名	管 理 番 号	備 考
円形1号 300H	ス ズ テ ッ ク (株)	64-520	
	(株) ダ イ モ ン	36-520	
	長 島 鋳 物 (株)	38-520	
	日 之 出 水 道 機 器 (株)	44-520	

レジンコンクリート製 下部壁CA

口 径 ・ 規 格	メ ー カ ー 名	管 理 番 号	備 考
円形1号 150H、300H	ス ズ テ ッ ク (株)	64-520	150H 未登録
	(株) ダ イ モ ン	36-520	
	長 島 鋳 物 (株)	38-520	
	日 之 出 水 道 機 器 (株)	44-520	

レジンコンクリート製 底板

口 径 ・ 規 格	メ ー カ ー 名	管 理 番 号	備 考
円形1号 40H	ス ズ テ ッ ク (株)	64-520	
	(株) ダ イ モ ン	36-520	
	長 島 鋳 物 (株)	38-520	
	日 之 出 水 道 機 器 (株)	44-520	

レジンコンクリート製 調整リング

口 径 ・ 規 格	メ ー カ ー 名	管 理 番 号	備 考
円形1号 50H、100H	ス ズ テ ッ ク (株)	64-520	
	(株) ダ イ モ ン	36-520	
	長 島 鋳 物 (株)	38-520	
	日 之 出 水 道 機 器 (株)	44-520	

再生プラスチック製 調整リング

口 径 ・ 規 格	メ ー カ ー 名	管 理 番 号	備 考
円形1号 10H、30H、10H 3%、10H 5%	ス ズ テ ッ ク (株)	64-530	
	(株) ダ イ モ ン	36-530	
	日 之 出 水 道 機 器 (株)	44-530	

(3-2-1) 円形4号(φ600)仕切弁室

仕切弁、空気弁用鉄蓋《耐スリップ性》

口 径 ・ 規 格	メ ー カ ー 名	管理番号	備 考
円形4号 100H	ス ズ テ ッ ク (株)	64-501	
	長 島 鋳 物 (株)	38-501	
	日 之 出 水 道 機 器 (株)	44-501	

消火栓用鉄蓋 《絵付》

口 径 ・ 規 格	メ ー カ ー 名	管理番号	備 考
円形4号 100H	ス ズ テ ッ ク (株)	64-501	
	(株) ダ イ モ ン	36-501	
	長 島 鋳 物 (株)	38-501	
	日 之 出 水 道 機 器 (株)	44-501	



レジンコンクリート製 上部壁A

口 径 ・ 規 格	メ ー カ ー 名	管 理 番 号	備 考
円形4号 200H	ス ズ テ ッ ク (株)	64-520	
	(株) ダ イ モ ン	36-520	
	長 島 鋳 物 (株)	38-520	
	日 之 出 水 道 機 器 (株)	44-520	

レジンコンクリート製 中部壁B

口 径 ・ 規 格	メ ー カ ー 名	管 理 番 号	備 考
円形4号 100H、200H、300H	ス ズ テ ッ ク (株)	64-520	
	(株) ダ イ モ ン	36-520	
	長 島 鋳 物 (株)	38-520	
	日 之 出 水 道 機 器 (株)	44-520	

レジンコンクリート製 下部壁C

口 径 ・ 規 格	メ ー カ ー 名	管 理 番 号	備 考
円形4号 200H、300H、500H	ス ズ テ ッ ク (株)	64-520	
	(株) ダ イ モ ン	36-520	500H 未登録
	長 島 鋳 物 (株)	38-520	
	日 之 出 水 道 機 器 (株)	44-520	

レジンコンクリート製 底板

口 径 ・ 規 格	メ ー カ ー 名	管 理 番 号	備 考
円形4号 40H	ス ズ テ ッ ク (株)	64-520	
	(株) ダ イ モ ン	36-520	
	長 島 鋳 物 (株)	38-520	
	日 之 出 水 道 機 器 (株)	44-520	

**レジンコンクリート製 分割底板型下部壁**

口 径 ・ 規 格	メ ー カ ー 名	管理番号	備 考
円形4号 200H	ス ズ テ ッ ク (株)	64-520	
	(株) ダ イ モ ン	36-520	

**レジンコンクリート製 分割底板型底板**

口 径 ・ 規 格	メ ー カ ー 名	管理番号	備 考
円形4号 40H	ス ズ テ ッ ク (株)	64-520	
	(株) ダ イ モ ン	36-520	

**レジンコンクリート製 調整リング**

口 径 ・ 規 格	メ ー カ ー 名	管理番号	備 考
円形4号 50H	(株) ダ イ モ ン	36-520	
	長 島 鋳 物 (株)	38-520	
	日 之 出 水 道 機 器 (株)	44-520	

再生プラスチック製 調整リング

口 径 ・ 規 格	メ ー カ ー 名	管 理 番 号	備 考
円形4号 10H、30H、10H 3%、10H 5%	ス ズ テ ッ ク (株)	64-530	
	(株) ダ イ モ ン	36-530	
	日 之 出 水 道 機 器 (株)	44-530	

**(3-3-1) 角形2号(600×500)仕切弁室****鉄蓋(空気弁、消火栓)**

口 径 ・ 規 格	メ ー カ ー 名	管理番号	備 考
角形2号 100H	日 之 出 水 道 機 器 (株)	44-510	

**レジンコンクリート製 上部壁A**

口 径 ・ 規 格	メ ー カ ー 名	管理番号	備 考
角形2号 200H	日 之 出 水 道 機 器 (株)	44-520	

**レジンコンクリート製 中部壁B**

口 径 ・ 規 格	メ ー カ ー 名	管理番号	備 考
角形2号 100H、200H	日 之 出 水 道 機 器 (株)	44-520	

**レジンコンクリート製 下部壁C**

口 径 ・ 規 格	メ ー カ ー 名	管理番号	備 考
角形2号 200H	日 之 出 水 道 機 器 (株)	44-520	

**レジンコンクリート製 底板**

口 径 ・ 規 格	メ ー カ ー 名	管理番号	備 考
角形2号 40H	日 之 出 水 道 機 器 (株)	44-520	

**レジンコンクリート製 分割底板型下部壁**

口 径 ・ 規 格	メ ー カ ー 名	管理番号	備 考
角形2号 200H	日 之 出 水 道 機 器 (株)	44-520	

**レジンコンクリート製 調整リング**

口 径 ・ 規 格	メ ー カ ー 名	管理番号	備 考
角形2号 50H	日 之 出 水 道 機 器 (株)	44-520	

**再生プラスチック製 調整リング**

口 径 ・ 規 格	メ ー カ ー 名	管理番号	備 考
角形2号 10H、30H、 10H 2%、10H 3%、10H 4%、10H 5%	日 之 出 水 道 機 器 (株)	44-530	

**(3-4-1) 小型空気弁用角型(440×330)仕切弁室****鉄蓋**

口 径 ・ 規 格	メ ー カ ー 名	管理番号	備 考
小型空気弁用角型 100H	日 之 出 水 道 機 器 (株)	44-515	

**レジンコンクリート製 上部壁**

口 径 ・ 規 格	メ ー カ ー 名	管理番号	備 考
小型空気弁用角型 200H	日 之 出 水 道 機 器 (株)	44-520	

**レジンコンクリート製 中部壁**

口 径 ・ 規 格	メ ー カ ー 名	管理番号	備 考
小型空気弁用角型 100H、200H	日 之 出 水 道 機 器 (株)	44-520	

**レジンコンクリート製 下部壁**

口 径 ・ 規 格	メ ー カ ー 名	管理番号	備 考
小型空気弁用角型 200H	日 之 出 水 道 機 器 (株)	44-520	

**レジンコンクリート製 底板**

口 径 ・ 規 格	メ ー カ ー 名	管理番号	備 考
小型空気弁用角型 40H	日 之 出 水 道 機 器 (株)	44-520	

**再生プラスチック製 調整リング**

口 径 ・ 規 格	メ ー カ ー 名	管理番号	備 考
小型空気弁用角型 10H、30H、50H、 10H 2%、10H 3%、10H 4%、10H 5%	日 之 出 水 道 機 器 (株)	44-530	



# 4 サドル付分水栓

(4-1-1) ポリ直結ソケット一体型 (φ13~φ25)

サドル付分水栓 (ポリ直結ソケット一体型) DCIP 用

口 径 ・ 規 格	メ ー カ ー 名	管 理 番 号	備 考
φ75×φ13~φ25 φ100×φ13~φ25 φ125×φ13~φ25 φ150×φ13~φ25 φ200×φ13~φ25 φ250×φ13~φ25 φ300×φ13~φ25 φ350×φ13~φ25 φ400×φ13~φ25 φ450×φ13~φ25 (メカ規格)	(株) タ ブ チ	5-5	※コアが耐震型 φ400、φ450 未承認
	(株) 日 邦 バ ル プ	5-4	※コアが耐震型 φ400、φ450 未承認
	前 澤 給 装 工 業 (株)	5-1	※コアが耐震型 φ125、φ400、φ450 未承認
	前 田 バ ル プ 工 業 (株)	5-2	φ75×φ13~ φ150×φ25 について コアが耐震型 φ125、φ400、φ450 未承認

サドル付分水栓(ポリ直結ソケット一体型) VWP (SGP) 用

口 径 ・ 規 格	メ ー カ ー 名	管理番号	備 考
$\phi 40 \times \phi 13 \sim \phi 25$ $\phi 50 \times \phi 13 \sim \phi 25$ $\phi 75 \times \phi 13 \sim \phi 25$ $\phi 100 \times \phi 13 \sim \phi 25$ $\phi 125 \times \phi 13 \sim \phi 25$ $\phi 150 \times \phi 13 \sim \phi 25$ $\phi 200 \times \phi 13 \sim \phi 25$ (メ-カ-規格)	(株) タ ブ チ	5-5	※コアが耐震型 $\phi 200$ 未承認
	(株) 日 邦 バ ル ブ	5-4	※コアが耐震型
	前 澤 給 装 工 業 (株)	5-1	※コアが耐震型 $\phi 40 \times \phi 25$ 、 $\phi 200$ 未承認
	前 田 バ ル ブ 工 業 (株)	5-2	※コアが耐震型 $\phi 200$ 未承認

サドル付分水栓(ポリ直結ソケット一体型) ACP 用

口 径 ・ 規 格	メ ー カ ー 名	管理番号	備 考
$\phi 75 \times \phi 13 \sim \phi 25$ $\phi 100 \times \phi 13 \sim \phi 25$ $\phi 125 \times \phi 13 \sim \phi 25$ $\phi 150 \times \phi 13 \sim \phi 25$ $\phi 200 \times \phi 13 \sim \phi 25$ $\phi 250 \times \phi 13 \sim \phi 25$ $\phi 300 \times \phi 13 \sim \phi 25$ $\phi 350 \times \phi 13 \sim \phi 25$ (メ-カ-規格)	(株) タ ブ チ	5-5	※コアが耐震型 $\phi 75$ 、 $\phi 100$ 、 $\phi 125$ 、 $\phi 150$ 未承認
	(株) 日 邦 バ ル ブ	5-4	※コアが耐震型
	前 澤 給 装 工 業 (株)	5-1	※コアが耐震型 $\phi 350$ 未承認
	前 田 バ ル ブ 工 業 (株)	5-2	※コアが耐震型 $\phi 200 \sim \phi 350$ 未承認

**サドル付分水栓用キャップ一体型**

口 径 ・ 規 格	メ ー カ ー 名	管 理 番 号	備 考
φ13、φ20、φ25 (メ-カ-規格)	前 田 バ ル ブ 工 業 (株)	5-2	
	前 澤 給 装 工 業 (株)	5-24	

**サドル付分水栓用キャップ旧型**

口 径 ・ 規 格	メ ー カ ー 名	管 理 番 号	備 考
φ20、φ25、φ30、φ40、φ50 (メ-カ-規格)	栗 本 商 事 (株)	5-19	
	(株) タ ブ チ	5-20	
	(株) 日 邦 バ ル ブ	5-21	
	前 澤 給 装 工 業 (株)	5-22	
	前 田 バ ル ブ 工 業 (株)	5-23	

(4-2-1) JWVA (準拠) 型 (φ50×φ30)

サドル付分水栓 VWP (SGP) 用

口 径 ・ 規 格	メ ー カ ー 名	管理番号	備 考
φ50×φ30 (メ-カ-規格)	栗 本 商 事 (株)	5-17	
	前 澤 給 装 工 業 (株)	5-18	

(4-2-2) JWVA (準拠) 型 (φ30~φ50)

サドル付分水栓 DCIP 用

口 径 ・ 規 格	メ ー カ ー 名	管理番号	備 考
φ75×φ30~φ50 φ100×φ30~φ50 φ125×φ30~φ50 φ150×φ30~φ50 φ200×φ30~φ50 φ250×φ30~φ50 φ300×φ30~φ50 φ350×φ30~φ50 (JWVA B 117 A 形)	栗 本 商 事 (株)	5-6	
	(株) タ ブ チ	5-7	
	(株) 日 邦 バ ル プ	5-8	
	前 澤 給 装 工 業 (株)	5-9	φ125 未承認
	前 田 バ ル プ 工 業 (株)	5-10	

サドル付分水栓 VWP (SGP) 用

口 径 ・ 規 格	メ ー カ ー 名	管理番号	備 考
φ75×φ30~φ50 φ100×φ30~φ50 φ125×φ30~φ50 φ150×φ30~φ50 φ200×φ30~φ50 (JWVA B 117 A 形)	栗 本 商 事 (株)	5-6	φ125 は SP 用 φ200 は未承認
	(株) タ ブ チ	5-7	φ200 未承認
	(株) 日 邦 バ ル プ	5-8	φ125 は SP 用 φ200 は未承認
	前 澤 給 装 工 業 (株)	5-9	
	前 田 バ ル プ 工 業 (株)	5-10	φ200 未承認

(4-3-1) PTC型(φ20~φ50)

サドル付分水栓(鑄鉄製)HPP用

口 径 ・ 規 格	メ ー カ ー 名	管 理 番 号	備 考
φ50×φ20~φ25 φ75×φ20~φ50 φ100×φ20~φ50 (PTC B 20)	栗 本 商 事 (株)	16-7	
	(株) タ ブ チ	37-7	
	(株) 日 邦 バ ル ブ	40-7	
	前 澤 給 装 工 業 (株)	50-7	ナット取付部品：絶縁体と平座金の一体化
	前 田 バ ル ブ 工 業 (株)	52-7	

(4-3-2) PTC準拠型(φ50×30)

サドル付分水栓(鑄鉄製)HPP用

口 径 ・ 規 格	メ ー カ ー 名	管 理 番 号	備 考
φ50×φ30 (PTC B 20 準拠)	栗 本 商 事 (株)	16-7	
	(株) 日 邦 バ ル ブ	40-7	
	前 澤 給 装 工 業 (株)	50-7	ナット取付部品：絶縁 体と平座金の一体化



(4-4-1) 防食密着コア

防食密着コア（モルタルライニング管、エポキシ粉体塗装管兼用）

口 径 ・ 規 格	メ ー カ ー 名	管 理 番 号	備 考
φ20、φ25、φ30、φ40、φ50 (メカ-規格)  ※鋼管に使用可	栗 本 商 事 (株)	5-15	ストレッチャⅡ用
	(株) タ ブ チ	5-14	
	(株) 日 邦 バ ル ブ	5-13	※ステンレス製コア
	前 澤 給 装 工 業 (株)	5-16	
	前 田 バ ル ブ 工 業 (株)	5-15	

# 5 不断水割T字管

**(5-1-1) 制水弁付(耐震型)**

**制水弁付不断水割T字管 [耐震型 (K形挿)] DCIP用 ※GX形に使用可**

【設計書の名称】V型不断水割T字管 DCIP用φ○○×φ○○ 耐震K挿

口 径 ・ 規 格	メ ー カ ー 名	管理番号	備 考
φ75×φ75 φ100×φ75、φ100 φ150×φ75~φ150 φ200×φ75~φ150	コ ス モ 工 機 (株)	6-5	コスモ耐震型ロックハルブ (K形挿口) (RLKVKS)
φ250×φ75~φ150 φ300×φ75~φ150 φ350×φ75~φ150 (メカ規格)	大 成 機 工 (株)	6-9	耐震形ヤノT字管TII型 (K形挿口) (TII-12型) ※簡易ハルブ
* 全て全面パッキンタイプ * 組み立てボルト・ナットはクロダイト工業(株)製フッ素合金ボルト・ナット同等以上 * 押ボルト・爪は、合金製酸化被膜同等以上			

**制水弁付不断水割T字管 [耐震型 (K形挿)] DCIP用 ※GX形に使用可**

【設計書の名称】V型不断水割T字管 DCIP用 φ○○×φ○○ 耐震K挿

口 径 ・ 規 格	メ ー カ ー 名	管理番号	備 考
φ200×φ200 φ250×φ200、φ250 φ300×φ200、φ250、φ300 (メカ規格)	コ ス モ 工 機 (株)	6-6	コスモ耐震型ロータリハルブ 移動防止付(K形挿口) (RVKSS) ※簡易ハルブ φ300×φ200は製品 なし
	大 成 機 工 (株)	6-12	耐震形ヤノT字管K型 (K形挿口) (TN-14K型) ※簡易ハルブ
* 全て全面パッキンタイプ * 組み立てボルト・ナットはクロダイト工業(株)製フッ素合金ボルト・ナット同等以上 * 押ボルト・爪は、合金製酸化被膜同等以上			

**制水弁付不断水割T字管 [耐震型 (NS形受口)] DCIP用 ※GX形に使用可**

【設計書の名称】 V型不断水割T字管 DCIP用 φ○○×φ○○ 耐震NS受

口 径 ・ 規 格	メ ー カ ー 名	管 理 番 号	備 考
φ400×φ400 (メカ規格)	コ ス モ 工 機 (株)	6-6	コスモ耐震型ロータリハルブ (NS形受口) (RVNSU) ※簡易ハルブ
<p>* 全て全面パッキンタイプ</p> <p>* 組み立てボルト・ナットはクロダイト工業(株)製フッ素合金ボルト・ナット同等以上</p> <p>* 押ボルト・爪は、合金製酸化被膜同等以上</p>			

**(5-1-2) 制水弁付 (耐震可とう型)**

**制水弁付不断水割T字管 [耐震可とう型 (NS形挿)] DCIP 用**

【設計書の名称】 V型不断水割T字管 DCIP用φ○○×φ○○ 耐震可撓NS挿

口 径 ・ 規 格	メ ー カ ー 名	管理番号	備 考
φ100×φ75、φ100 φ150×φ75、φ100 φ200×φ75～φ150 φ250×φ75～φ150	コ ス モ 工 機 (株)	6-4	φ100×φ100 未承認
φ300×φ75～φ150 φ350×φ75～φ150 (メカ規格)	大 成 機 工 (株)	6-3	
* 全て全面パッキンタイプ * 組み立てボルト・ナットはクロダイト工業(株)製フッ素合金ボルト・ナット同等以上 * 押ボルト・爪は、合金製酸化被膜同等以上			

**制水弁付不断水割T字管 [耐震可とう型 (NS形挿 90° ベント')] DCIP 用**

【設計書の名称】 V型不断水割T字管 DCIP用φ○○×φ○○×90° 耐震可撓NS挿

口 径 ・ 規 格	メ ー カ ー 名	管理番号	備 考
φ100×φ75、φ100 φ150×φ75、φ100 φ200×φ75～φ150 φ250×φ75～φ150 φ300×φ75～φ150 φ350×φ75～φ150 (メカ規格)	大 成 機 工 (株)	6-3	
* 全て全面パッキンタイプ * 組み立てボルト・ナットはクロダイト工業(株)製フッ素合金ボルト・ナット同等以上 * 押ボルト・爪は、合金製酸化被膜同等以上			

**制水弁付不断水割T字管〔耐震可とう型（NS形挿45°ベント'）〕 DCIP用**

【設計書の名称】V型不断水割T字管 DCIP用φ○○×φ○○×45°耐震可撓NS挿

口 径 ・ 規 格	メ ー カ ー 名	管理番号	備 考
φ100×φ75、φ100 φ150×φ75、φ100 φ200×φ75～φ150 φ250×φ75～φ150 φ300×φ75～φ150 φ350×φ75～φ150 (メカ規格)	大 成 機 工 (株)	6-3	
* 全て全面パッキンタイプ * 組み立てボルト・ナットはクロダイト工業(株)製フッ素合金ボルト・ナット同等以上 * 押ボルト・爪は、合金製酸化被膜同等以上			

**制水弁付不断水割T字管〔耐震可とう型（NS形挿22°1/2ベント'）〕 DCIP用**

【設計書の名称】V型不断水割T字管 DCIP用φ○○×φ○○×22°1/2耐震可撓NS挿

口 径 ・ 規 格	メ ー カ ー 名	管理番号	備 考
φ100×φ75、φ100 φ150×φ75、φ100 φ200×φ75～φ150 φ250×φ75～φ150 φ300×φ75～φ150 φ350×φ75～φ150 (メカ規格)	大 成 機 工 (株)	6-3	
* 全て全面パッキンタイプ * 組み立てボルト・ナットはクロダイト工業(株)製フッ素合金ボルト・ナット同等以上 * 押ボルト・爪は、合金製酸化被膜同等以上			

(5-1-3) 制水弁付 (免震可とう型)

制水弁付不断水割T字管 [免震可とう型(フランジ形)] DCIP用 ※GX形に使用可

【設計書の名称】V型不断水割T字管 DCIP用φ○○×φ○○ 免震可撓

口 径 ・ 規 格	メ ー カ ー 名	管理番号	備 考
φ300×φ200、φ350×φ200 φ400×φ75~φ200 φ450×φ75~φ200 φ500×φ75~φ200 φ600×φ75~φ200	コ ス モ 工 機 (株)	6-7	コスモバルブ ST 型 ST ソフト ESTCF/10M  φ700×φ75 ~φ900×φ200 は 製品なし
φ700×φ75~φ200 φ800×φ75~φ200 φ900×φ75~φ200 (メカ規格)	大 成 機 工 (株)	6-10	ヤノフレックス T 字管 V 型 YF-65VS 型
<p>* 全て全面パッキンタイプ</p> <p>* 組み立てボルト・ナットはクロダイト工業(株)製フッ素合金ボルト・ナット同等以上</p> <p>* 押ボルト・爪は、合金製酸化被膜同等以上</p>			

**(5-1-4) 制水弁付**

**制水弁付不断水割T字管 (V型) DCIP用 ※GX形に使用可**

【設計書の名称】 V型不断水割T字管 DCIP用φ○○×φ○○

口 径 ・ 規 格	メ ー カ ー 名	管理番号	備 考
φ100×φ75、φ100 φ125×φ75 φ150×φ75、φ100 φ200×φ75~φ150 φ250×φ75~φ150 φ300×φ75~φ150 φ350×φ75~φ150 φ400×φ75~φ150 φ450×φ75~φ150 (メカ規格)	コ ス モ 工 機 (株)	6-2	φ125×φ75 未承認 φ350×φ75~φ150 φ400×φ75~φ150 φ450×φ75~φ150 新規承認
	大 成 機 工 (株)	6-1	φ100×φ100 未承認
<ul style="list-style-type: none"> <li>* 全て全面パッキンタイプ</li> <li>* 組み立てボルト・ナットはクロダイト工業(株)製フッ素合金ボルト・ナット同等以上</li> <li>* 押ボルト・爪は、合金製酸化被膜同等以上</li> <li>* 接合部はフランジ形 (承認はRF である。なお、GF 加工は出来ない。)</li> </ul>			

**制水弁付不断水割T字管 RF 7.5K HPP用**

【設計書の名称】 V型不断水割T字管 HPP用φ○○×φ○○

口 径 ・ 規 格	メ ー カ ー 名	管理番号	備 考
φ75×φ75 φ100×φ75、φ100 (PTC G 31)	コ ス モ 工 機 (株)	20-9	
	大 成 機 工 (株)	31-9	グレー塗装



**(5-2-1) フランジ型**

**F型不断水割T字管 DCIP用 ※GX形に使用可**

【設計書の名称】 F型不断水割T字管 DCIP用φ○○×φ○○

口 径 ・ 規 格	メ ー カ ー 名	管理番号	備 考
φ75×φ75 φ100×φ75、φ100 φ125×φ75、φ100 φ150×φ75~φ150 φ200×φ75~φ200 φ250×φ75~φ250 φ300×φ75~φ300 φ350×φ75~φ350 φ400×φ75~φ400 φ450×φ75~φ450 (メカ規格)	コ ス モ 工 機 (株)	6-2	φ125×φ75、φ100 未承認 φ300×φ200 φ350×φ75~φ250 φ400×φ75~φ300 φ450×φ75~φ350 新規承認
	大 成 機 工 (株)	6-1	
<ul style="list-style-type: none"> <li>* 全て全面パッキンタイプ</li> <li>* 組み立てボルト・ナットはクロダイト工業(株)製フッ素合金ボルト・ナット同等以上</li> <li>* 押ボルト・爪は、合金製酸化被膜同等以上</li> <li>* 接合部はフランジ形（承認はRFである。なお、GF加工は出来る。）</li> </ul>			

**F型不断水割T字管 GF 7.5K HPP用**

【設計書の名称】 F型不断水割T字管 HPP用φ○○×φ○○

口 径 ・ 規 格	メ ー カ ー 名	管理番号	備 考
φ75×φ75 φ100×φ75、φ100 (PTC G 31)	コ ス モ 工 機 (株)	20-9	
	大 成 機 工 (株)	31-9	グレー塗装

(5-3-1) 不断水穿孔用防食コア

防食コア

口 径 ・ 規 格	メ ー カ ー 名	管理番号	備 考
φ75～φ600×φ75 φ100～φ600×φ100 φ150～φ600×φ150 (メカ規格)	コ ス モ 工 機 (株)	6-8	ダクタイル鋳鉄管・鋼管用 ステンレス製密着コア (CORE-MGS) 材質を銅製からステンレス 製に変更
	大 成 機 工 (株)	6-11	不断水穿孔口防食用 SUS フッシュ(TB-02 型)

# **6 量水器・甲止水栓ボックス、メータユニット**

(6-1-1) 量水器ボックス (緊結タイプ)

量水器ボックス (緊結タイプ) 樹脂製 (φ13、20、25)

口 径 ・ 規 格	メ ー カ ー 名	管理番号	備 考
φ13、φ20 (メカ規格)	ア ロ ン 化 成 (株)	7-27	M-20TLR/VSLB
	栗 本 商 事 (株)	7-4	KMH-25FS (A) 型
φ25 (メカ規格)	ア ロ ン 化 成 (株)	7-27	M-25TLR/VSLB
	栗 本 商 事 (株)	7-6	KMH-25F (A) 型

量水器ボックス (緊結タイプ) 鋳鉄製 (φ13、20、25)

口 径 ・ 規 格	メ ー カ ー 名	管理番号	備 考
φ13、φ20、φ25 (メカ規格)	大 洋 産 業 (株)	7-36	TB-3 ヒンジの位置及び受枠 の形状変更
	日 之 出 水 道 機 器 (株)	7-34	TB-3 ヒンジの位置及び受枠 の形状変更
	(株) グ ラ ン ド ボ ッ ク ス	7-54 7-55	GMN-20ASK GMN-25ASK

**(6-1-2) 量水器ボックス****量水器ボックス鋳鉄製 (φ30、40)**

口 径 ・ 規 格	メ ー カ ー 名	管理番号	備 考
φ30、φ40 (メカ規格)	大 洋 産 業 (株)	7-32	Y-40 (2枚蓋)
	(株) ダ イ モ ン	7-16	RS40B
	(株) グ ラ ン ド ボ ッ ク ス	7-56	GMN-40ASK

**量水器ボックス鉄製 大型組立式 (φ50、75、100)**

口 径 ・ 規 格	メ ー カ ー 名	管理番号	備 考
φ50、φ75 (メカ規格)	ア ク ア イ ン テ ッ ク (株)	7-12	KSF-10696B-347
φ50、φ75、φ100 (メカ規格)			KSF-14696B-347

**(6-1-3) 量水器ボックス (ロックンタイプ)**

**量水器ボックス (ロックンタイプ) 樹脂製蓋 (φ13、20、25)**

口 径 ・ 規 格	メ ー カ ー 名	管理番号	備 考
φ13、φ20、φ25 (メ-カ-規格)	前 澤 化 成 工 業 (株)	7- 48	蓋：樹脂製 (PVC) 調整枠：樹脂製 PVC) 底板：樹脂製 (PVC)

**量水器ボックス (ロックンタイプ) 鋳鉄製蓋 (φ13、20、25)**

口 径 ・ 規 格	メ ー カ ー 名	管理番号	備 考
φ13、φ20、φ25 (メ-カ-規格)	前 澤 化 成 工 業 (株)	7- 49	蓋：鋳鉄製 調整枠：樹脂製 PVC) 底板：樹脂製 (PVC)

**(6-2-1) 甲止水栓ボックス**

**甲止水栓ボックス 鑄鉄製**

口 径 ・ 規 格	メ ー カ ー 名	管理番号	備 考
φ13、φ20、φ25 (メ-カ-規格)	大 洋 産 業 (株)	7-14	内径 150×200

**甲止水栓ボックス 樹脂製**

口 径 ・ 規 格	メ ー カ ー 名	管理番号	備 考
φ13、φ20、φ25 (メ-カ-規格)	前 澤 化 成 工 業 (株)	7-15	内径 150×200

(6-3-1) φ25 ロングスピンドル用共用止水栓ボックス

共用止水栓ボックス (φ25 ロングスピンドル用)

口 径 ・ 規 格	メ ー カ ー 名	管 理 番 号	備 考
φ150×600、450 (メ-カ-規格)	前 澤 化 成 工 業 株	7-17	蓋：鋳鉄製 胴：樹脂製(PVC) 底：樹脂製(PVC)



(6-4-1) 逆止弁ボックス (緊結タイプ)

逆止弁ボックス (緊結タイプ) 鋳鉄製

口 径 ・ 規 格	メ ー カ ー 名	管理番号	備 考
φ13、φ20、φ25 (メ-カ-規格)	大 洋 産 業 (株)	7-37	TB-3
	日 之 出 水 道 機 器 (株)	7-35	TB-3

(6-4-2) 逆止弁ボックス

逆止弁ボックス鋳鉄製

口 径 ・ 規 格	メ ー カ ー 名	管 理 番 号	備 考
φ30、φ40 (メ-カ-規格)	(株) ダ イ モ ン	7-16	RS40B

(6-5-1) メータバイパスユニット

メータバイパスユニット

口 径 ・ 規 格	メ ー カ ー 名	管 理 番 号	備 考
φ40、φ50 (企業団仕様)	(株) 日 邦 バ ル ブ	7-18-2	MBU-S-N

(6-6-1) パイプシャフト用メータユニット

パイプシャフト用メータユニット(逆止弁は重力式タイプ)

口 径 ・ 規 格	メ ー カ ー 名	管 理 番 号	備 考
φ13、φ20 (メカ規格)	(株) 日 邦 バ ル ブ	7-22-2	SMUP・U-VA-GCA
	前 澤 給 装 工 業 (株)	7-38	PS 3N L 型 PS 3N U 型(エルホ <sup>®</sup> 付)
	前 田 バ ル ブ 工 業 (株)	7-39	PS L-B1 型 PS U-B1 型(エルホ <sup>®</sup> 付)
	(株) タ ブ チ	7-47	MUK4 L-UPYA-TA MUK4 L-UPYA-TAL (エルホ <sup>®</sup> 付)
φ20 (メカ規格)	兼 工 業 (株)	7-23-2	MU-ALS20A

(6-6-2) 減圧弁付

減圧弁付パイプシャフト用メータユニット(逆止弁は重力式タイプ)

口 径 ・ 規 格	メ ー カ ー 名	管 理 番 号	備 考
φ13、φ20 (メカ規格)	(株) 日 邦 バ ル ブ	7-51	RMUP・U-GCA
	前 澤 給 装 工 業 (株)	7-52	GL-B1 型 GU-B1 型
	前 田 バ ル ブ 工 業 (株)	7-53	GL-B1 型 GU-B1 型
	(株) タ ブ チ	7-50	MUK4 LP-UPYA-TA MUK4 LP-UPYA-TAL (エルボ付)

**(6-7-1) 埋設型メータユニット**

**埋設型メータユニット(逆止弁は重力式タイプ)**

口 径 ・ 規 格	メ ー カ ー 名	管理番号	備 考
φ13、φ20、φ25、φ20×φ13S (メカ規格)	(株) タ ブ チ	7-46	MMBYUN-TA
	(株) 日 邦 バ ル ブ	7-42 7-26-2	MUG-PK-CV
	前 澤 給 装 工 業 (株)	7-40	B1 型
	前 田 バ ル ブ 工 業 (株)	7-41	B1 型逆止弁

**メータユニット専用排水用チーズ**

口 径 ・ 規 格	メ ー カ ー 名	管理番号	備 考
φ13、φ20、φ25 (メカ規格)	(株) 日 邦 バ ル ブ	7-45 7-26-2	
	前 澤 給 装 工 業 (株)	7-43	
	前 田 バ ル ブ 工 業 (株)	7-44	

# 7 標示製品等

(7-1-1) 立上り消火栓ハット

立上り消火栓ハット

口 径 ・ 規 格	メ ー カ ー 名	管 理 番 号	備 考
φ 165×400 mm (企業団仕様)	光 進 商 事 (株)	8-33	VU管φ150と排水用 キャップで作成



**(7-2-1) 給水取出標示材料****標示ピン**

口 径 ・ 規 格	メ ー カ ー 名	管理番号	備 考
25×6.5×70 mm (メ-カ-規格)	(株) イ リ エ 製 作 所	8-19	
本体(アルミ合金製) 5×30 mm ネイル(特殊鋼) 8×5.5×33 mm (メ-カ-規格)	ヨ ツ ギ (株)	8-28	

**給水取出標示杭**

口 径 ・ 規 格	メ ー カ ー 名	管理番号	備 考
45×45×450 mm (JIS K 6932)	(株) リ プ ロ	8-34	キャップ部の マーク「水」

**先行取出標示杭**

口 径 ・ 規 格	メ ー カ ー 名	管理番号	備 考
45×45×1200 mm (メ-カ-規格)	(株) リ プ ロ	8-35	キャップ部のマーク 「水」

### (7-3-1) 管路標示材料

#### 中間テープ

口 径 ・ 規 格	メ ー カ ー 名	管理番号	備 考
150 mm×50m、折込巾 50 mm (メ-カ-規格)	サ ン エ ス 護 謨 工 業 (株)	61-701	
※「この下に水道管有り注意 愛知中部 水道企業団の立会を求めてください」の 表示有	ヨ ツ ギ (株)	58-701	

#### 貼付テープ (年号入り)

口 径 ・ 規 格	メ ー カ ー 名	管理番号	備 考
50 mm×20m (メ-カ-規格)	(株) 共 和	11-710	文字：白
※愛知中部水道企業団、水道管、年号の 表示有	ヨ ツ ギ (株)	58-710	文字：黒

#### 貼付テープ (導水管・送水管)

口 径 ・ 規 格	メ ー カ ー 名	管理番号	備 考
50 mm×20m (メ-カ-規格)	サ ン エ ス 護 謨 工 業 (株)	61-710	文字：黒
※導水管、送水管のみの表示	ヨ ツ ギ (株)	58-710	文字：黒





















ロケータリングワイヤー（端末キャップ含む）



















口 径 ・ 規 格	メ ー カ ー 名	管 理 番 号	備 考
φ 4.4 mm×100m (メ-カ-規格)	サ ン エ ス 護 謨 工 業 (株)	61-720	
	フ ジ テ コ ム (株)	46-720	
	ヨ ツ ギ (株)	58-720	

1. 直 管 ・ 継 手 類 (最終承認番号 1-112)
2. 弁 類 (最終承認番号 2-189)
3. 仕 切 弁 ・ 排 水 弁 室 (最終承認番号 3-331)
4. サ ド ル 付 分 水 栓 (最終承認番号 5- 23)
5. 不 断 水 割 丁 字 管 (最終承認番号 6- 12)
6. 量水器・甲止水栓ボックス・メータユニット (最終承認番号 7- 56)
7. 標 示 製 品 (最終承認番号 8- 35)

















## **資料    メーカー名及び商標等一覧表**

メーカー名	商標等	メーカー名	商標等
アクアインテック(株)		(株) クボタ (バルブ)	
アロン化成(株)		(株) クボタケミックス	
(株) 立売堀製作所		栗本商事(株)	
(株) イノアック住環境		(株) 栗本鐵工所	
(株) イリエ製作所		クロダイト工業(株)	
梅原工業(株)		光進商事(株)	
(株) エー・ケー・ケー		コスモ工機(株)	
兼工業(株)		日本製鉄(株)	
(株) 協成		JFEスチール(株)	
(株) 共和		JFE継手(株)	
(株) クボタ (管材)		清水工業(株)	

メーカー名	商標等	メーカー名	商標等
(株) 清水合金製作所		長島鋳物(株)	
(株) 清水鐵工所		名古屋バルブ工業(株)	
角田鐵工(株)		(株) 日邦バルブ	
住友金属工業(株)		日本プラスチック工業(株) (ポリエチレン2層管)	ポリニクス
積水化学工業(株)		(株) ハズ	
大成機工(株)		日之出水道機器(株)	
大東電材(株)		(株) プロテリアル	
東和工業(株)		フジテコム(株)	
大洋産業(株)		富士鉄工(株)	
(株) ダイモン		(株) 福德鋳造所	
(株) タブチ	TBC	前澤化成工業(株)	



メーカー名	商標等	メーカー名	商標等
前澤給装工業(株)		スズテック(株)	
前澤工業(株)		山岡鉄管(株)	
前田バルブ工業(株)		(株)岡本	<b>NBK<sup>®</sup></b>
(株)三菱樹脂販売		(株)城北化工	<b>JHK</b>
宮部鉄工(株)		(株)リケン	
(株)初田製作所		興和ゴム工業(株)	
ヨツギ(株)		積水マテリアルソリューションズ(株)	
(株)リプロ		(株)グランドボックス	
サンエス護謨工業(株)			
日本鑄鉄管(株)			
(株)川西水道機器	